

EXTOL®
INDUSTRIAL

8795642 • 8795643

8795670 • 8795671

Zahradní aku nářadí 40 V / CZ
Záhradné aku náradie 40 V / SK
40 V-os akkus kerti kéziszerszámok / HU
Akku-Gartenwerkzeuge 40 V / DE

CE



Původní návod k použití

Preklad pôvodného návodu na použitie

Az eredeti használati utasítás fordítása

Übersetzung der ursprünglichen Bedienungsanleitung

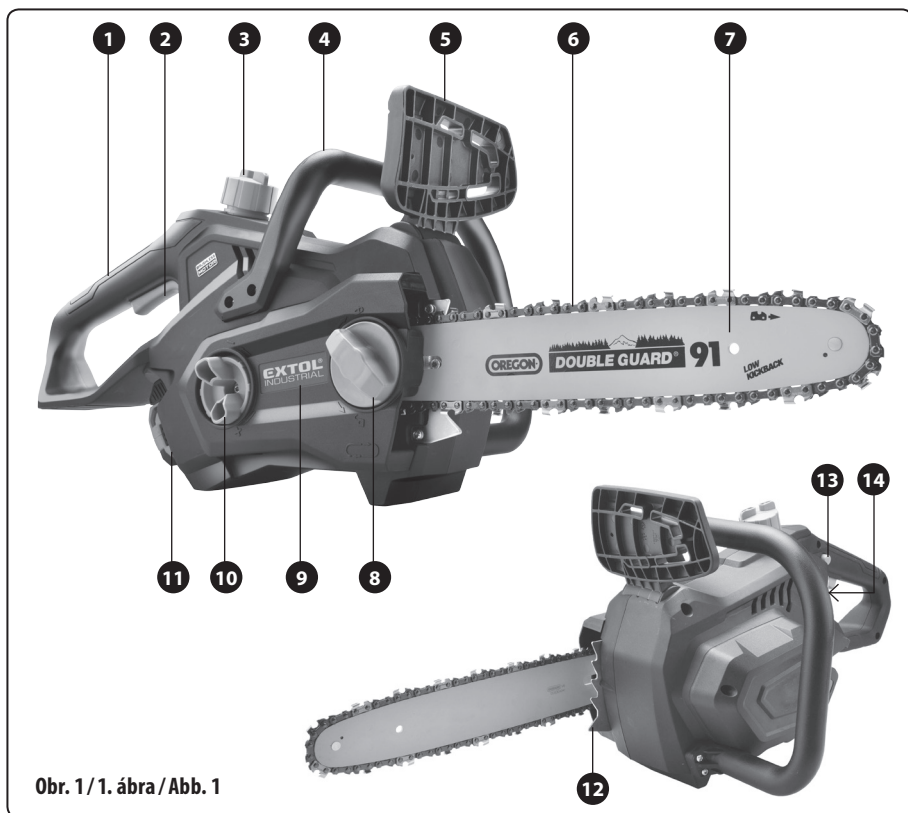

Obr. 1/1. ábra / Abb. 1

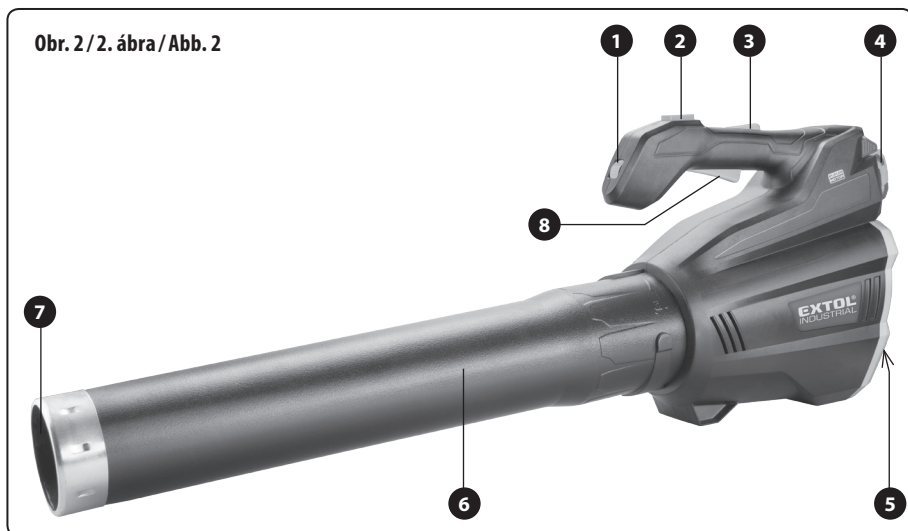

Obr. 2/2. ábra / Abb. 2

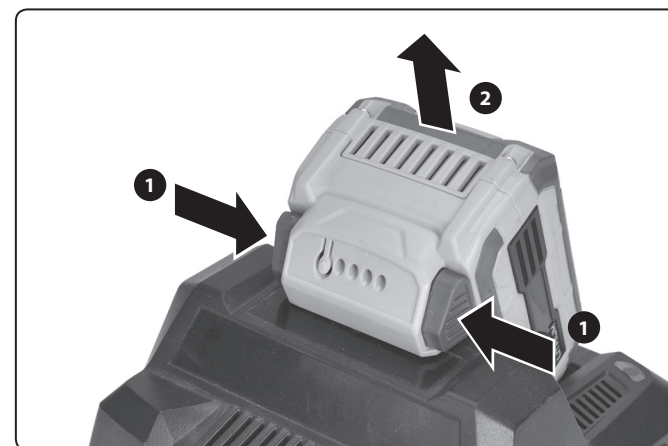

Obr. 3/3. ábra / Abb. 3

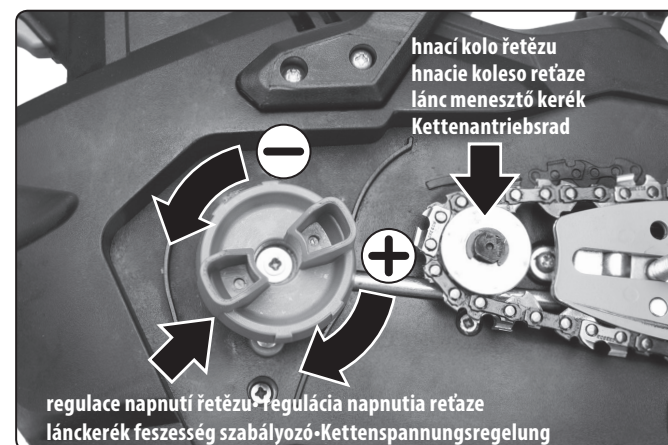

Obr. 4/4. ábra / Abb. 4



Obr. 5/5. ábra / Abb. 5

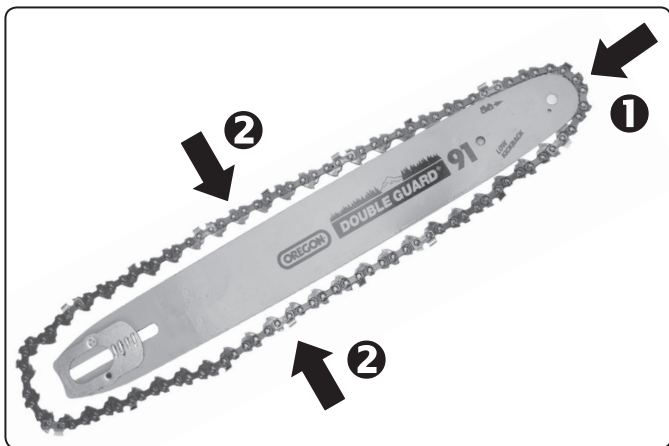

Obr. 6/6. ábra/Abb. 6

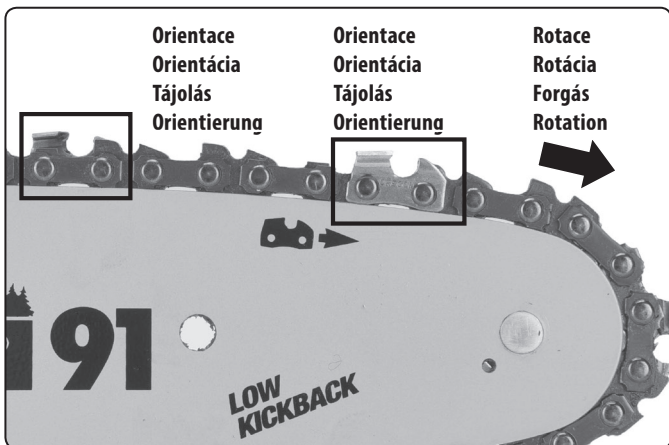

Obr. 7/7. ábra/Abb. 7



Obr. 8/8. ábra/Abb. 8

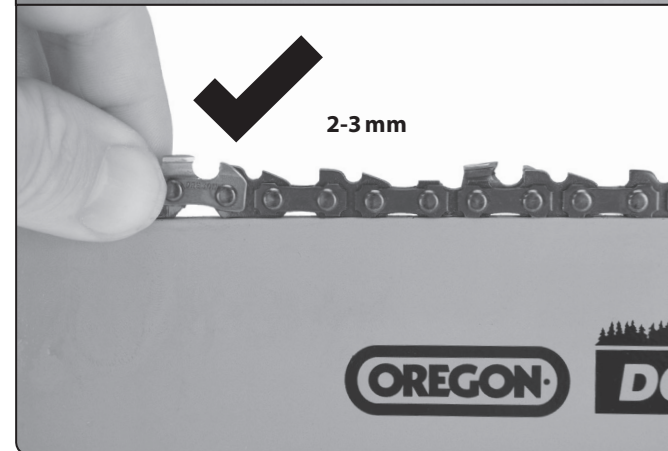
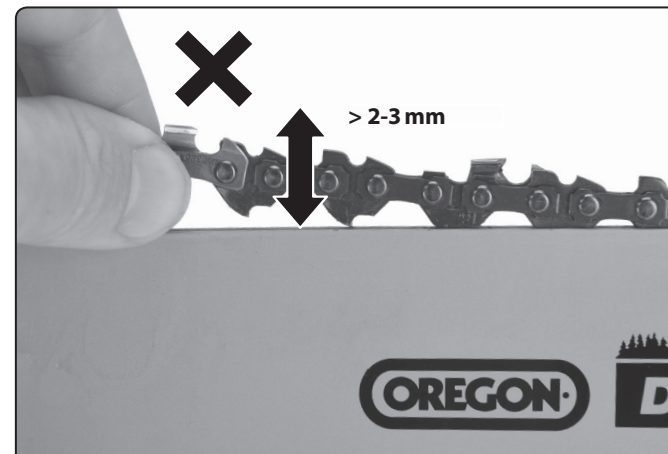

Obr. 9/9. ábra/Abb. 9

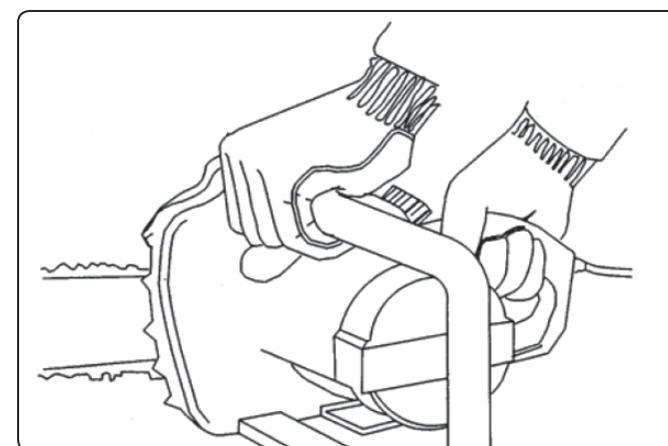

Obr. 10/10. ábra/Abb. 10

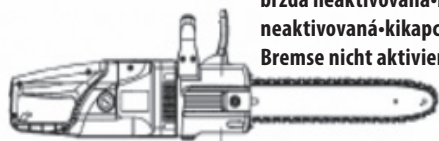
A

brzda neaktivována-brzda
neaktivovaná-kikapcsolt fék-
Bremse nicht aktiviert

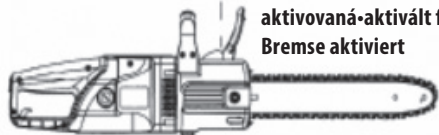
B

brzda aktivována-brzda
aktivovaná-aktivált fék-
Bremse aktiviert

Ilustrativní obrázek- Ilustratívny obrázok-
Tájékoztató jellegű ábra-Illustratives Bild

Obr. 11/11. ábra/Abb. 11

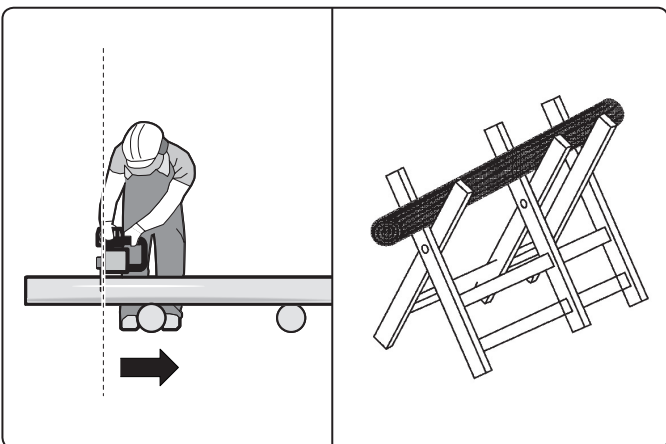

Obr. 12/12. ábra/Abb. 12

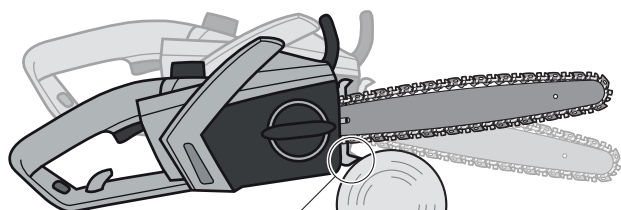

Ilustrativní obrázek
Ilustratívny obrázok
Tájékoztató jellegű ábra
Illustratives Bild

Obr. 13/13. ábra/Abb. 13

CZ**KONTAKTNÍ ÚDAJE**

Výrobce: Madal Bal a. s., Průmyslová zóna Příluky 244, 76001 Zlín, Česká republika

www.extol.cz **info@madalbal.cz**

Tel.: +420 577 599 777

Datum vydání: 15. 2. 2019

SK**KONTAKTNÉ ÚDAJE**

Výhradný distribútor pre Slovenskú republiku: Madal Bal s.r.o., Pod gaštanmi 4F, 821 07 Bratislava

Výrobca: Madal Bal a. s., Průmyslová zóna Příluky 244, 76001 Zlín, Česká republika

www.extol.sk

Fax: +421 2 212 920 91 **Tel.: +421 2 212 920 70**

Dátum vydania: 15. 2. 2019

HU**KAPCSOLATTARTÁSI ADATOK**

Kizárólagos forgalmazó Magyarországon: Madal Bal Kft., 1173 Budapest, Régvám köz 2. (Magyarország)

Gyártó: Madal Bal a. s., Průmyslová zóna Příluky 244, 760 01 Zlín, Cseh Köztársaság

www.extol.hu **Fax: (1) 297-1270** **Tel: (1) 297-1277**

Kiadás dátuma: 2019. 2. 15.

DE**KONTAKTANGABEN**

Hersteller: Madal Bal a. s., Průmyslová zóna Příluky 244, 76001 Zlín, Tschechische Republik

www.extol.eu **servis@madalbal.cz**

Herausgegeben am: 15. 2. 2019

Úvod

Vážený zákazníku,

děkujeme za důvěru, kterou jste projevíli značce Extol® zakoupením tohoto výrobku.

Výrobek byl podroben testům spolehlivosti, bezpečnosti a kvality předepsaných normami a předpisy Evropské unie.



V níže uvedeném přehledu je zobrazeno profesionální zahradní akumulátorové nářadí Extol® Industrial, které má stejný akumulátor. Díky této skutečnosti lze zakoupit:

- 1-2 akumulátory a rychlonabíječku/stanadardní nabíječku samostatně a k nim dokoupit levné aku nářadí bez akumulátoru a nabíječky dle Vaší potřeby.
- aku nářadí společně s jedním akumulátorem a nabíječkou (typ dodávané nabíječky se základní specifikací aku nářadí je uveden dále v tabulce 1).

AKUMULÁTOROVÝ PROGRAM 40 V
profesionálního zahradního aku nářadí značky Extol® Industrial

SAMSUNG
cells

Item No.
8795600B







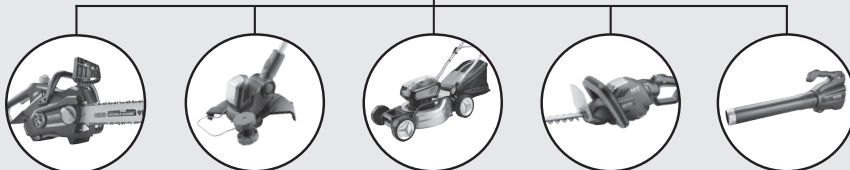



40 V DC

2500 mAh
Li-ion



Základní specifikace zahradního aku nářadí Extol® Industrial s objednávacím číslem varianty dodávky s akumulátorem a nabíječkou a varianty bez akumulátoru a bez nabíječky je uvedena tabulce 1. Při objednání varianty s akumulátorem a nabíječkou je v tabulce 1 uveden typ nabíječky, který je součástí dodávky.

ZAHRADNÍ AKU NÁŘADÍ EXTOL® INDUSTRIAL

 <p>Strunová aku sekačka</p> <ul style="list-style-type: none"> • Záběr sekání 30 cm • Sklopitelná hlava pro vysekávání pod lavičkami apod. • Distanční oblouk a vodící kolečko pro osekávání • Teleskopické prodloužení rukojeti až o 30 cm <p>Objednávací čísla variant dodávek: S akumulátorem a standardní nabíječkou: 8795610 Bez akumulátoru a nabíječky: 8795611</p>	 <p>Pojízdná aku sekačka</p> <ul style="list-style-type: none"> • Záběr sekání 380 mm • Napájení z jedné nebo 2 baterií pro delší provoz • Brushless motor pro delší životnost a výdrž akumulátoru <p>Objednávací čísla variant dodávek: S akumulátorem a rychlonabíječkou: 8795630 Bez akumulátoru a nabíječky: 8795631</p> 
 <p>Aku nůžky na živý plot</p> <ul style="list-style-type: none"> • Délka střížné lišty 540 mm • Ostrá laserem vyřezávaná čepel • Řezný Ø 18 mm • Otočitelná rukojeť pro hůře přístupná místa <p>Objednávací čísla variant dodávek: S akumulátorem a standardní nabíječkou: 8795600 Bez akumulátoru a nabíječky: 8795601</p>  <p>-90°</p>  <p>+90°</p>	 <p>Řetězová aku pila 12" (30,5 cm)</p> <ul style="list-style-type: none"> • Lišta a řetěz Oregon® • Brushless motor • Tichý provoz • Bez emisí výfukových plynů <p>Objednávací čísla variant dodávek: S akumulátorem a rychlonabíječkou: 8795642 Bez akumulátoru a nabíječky: 8795643</p>
 <p>Zahradní aku fukar</p> <ul style="list-style-type: none"> • Plynulá regulace průtoku vzduchu 426-816 m³/h • Samostatně nastavitelný turbo režim • Hmotnost s akumulátorem jen 3,3 kg (pro použití i ženami) • Brushless motor pro delší životnost a výdrž akumulátoru <p>Objednávací čísla variant dodávek: S akumulátorem a standardní nabíječkou: 8795670 Bez akumulátoru a nabíječky: 8795671</p>	

Tabulka 1

AKUMULÁTOR A NABÍJEČKY EXTOL® INDUSTRIAL

 <p>Objednávací číslo: 8795600B</p>	 <p>Objednávací číslo: 8795600D</p> <p>Rychlonabíječka</p> <ul style="list-style-type: none"> • Doba nabíjení 1-1,5 hod.
<p>Akumulátor 2500 mAh, Li-ion</p> <ul style="list-style-type: none"> • Vysoká kvalita článků a provedení • Značkové články Samsung® • Velmi malé snižování kapacity postupem času • Téměř bez samovybití- použití ihned bez předchozího dobíjení • Možnost dobíjení kdykoli z jakékoli úrovně nabití bez snižování kapacity 	 <p>Objednávací číslo: 8795600C</p> <p>Standardní nabíječka</p> <ul style="list-style-type: none"> • Doba nabíjení 4-4,5 hod.

Tabulka 1 (pokračování)

I. Charakteristika – účel použití

- ✓ **Aku řetězová pila a zahradní aku fukar** značky **Extol® Industrial** je silné a výkonné profesionální ruční akunářadí s dlouhou výdrží díky 40 V akumulátoru s kapacitou 2,5 Ah, který je stejný pro oba typy výše uvedeného aku nářadí.
- ✓ Aku nářadí je vybaveno nejmodernějším „**brushless motorem**“ bez uhlíkových kartáčů, který má vyšší výkonnost při nižší spotřebě elektrické energie (s delší výdrží akumulátoru), než u motorů s uhlíkovými kartáči a také delší životnost.

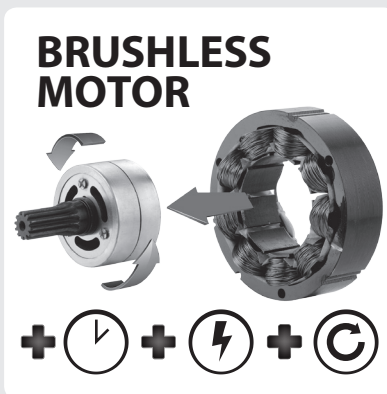

ŘETĚZOVÁ AKU PILA 12" EXTOL® INDUSTRIAL 8795642/8795643



- ✓ **Řetězová aku pila** je určena k provádění zkracovacích řezů dřeva, jako je např. řezání trámů, kácení stromů s průměrně silným kmenem, k odvětvování kmenů, k řezání kmenů či silných větví na palivové dřevo.
- ✓ Pila má tichý provoz bez emisí výfukových plynů a soft grip pro příjemné držení a komfort při práci.

ZAHRADNÍ AKU FUKAR EXTOL® INDUSTRIAL 8795670/8795671



- ✓ **Zahradní aku fukar** je užitečným doplňkem k sortimentu zahradního aku nářadí, který je určen k udržování čistoty trávníku, terasy, zahradního chodníku apod. od organických nečistot. Fukarem lze z trávníku bez námahy odstranit listí vyfoukáním do určitého místa, z chodníku odstranit zbytky trávy po sekání trávníku nebo jehličí apod.
- ✓ Plynulá regulace intenzity vzduchu v rozsahu 426-816 m³/h.
- ✓ Speciální samostatně nastavitelný turbo režim pro intenzivní vyfoukávání.
- ✓ Nízká hmotnost s akumulátorem (3,3 kg) a pogumovanou rukojetí pro příjemné držení a komfort při práci.
- ✓ Díky nízké hmotnosti mohou fukar snadno používat i ženy.

CHARAKTERISTIKA LI-ION AKUMULÁTORU A NABÍJEČKY

- ✓ **Aku nářadí Extol® Industrial** napájené 40 V akumulátorem je v případě zakoupení varianty s Li-ion akumulátorem ve většině případů dodáváno s rychlonabíječkou (přehled v tabulce 1) s nabíjecím proudem 3 A a dobou nabíjení 1-1,5 hod.
- ✓ Pro napájení **aku nářadí Extol® Industrial** jsou dodávány velice kvalitní Li-ion akumulátory s články **SAMSUNG®** s velmi malým snižováním kapacity a samovybíjením díky velmi pečlivé výrobě a kvalitním surovinám. Ve srovnání s obvyčejnými levnějšími akumulátory, se jejich kvalita projeví zejména po 1-2 roce používání.
- ✓ Akumulátor lze dobít kdykoli dle potřeby i ze stavu neúplného vybití, aniž by se tím snižovala jeho kapacita.
- ✓ Akumulátory jsou vybaveny LED signalizací úrovně nabití.
- ✓ Gumové okraje zvyšují tření na podložce či při manipulaci pro snížení rizika pádu či rozbití při nárazu.
- ✓ Akumulátor je vybaven elektronickou ochranou proti úplnému vybití, které jej poškozuje, což se projevuje tak, že při hlubším vybití akumulátor přestane dodávat proud. Pokud po určité době dojde ke stisknutí provozního spínače, na krátkou dobu dojde k uvedení aku nářadí do chodu,  ale poté se jeho chod náhle opět zastaví při stisknutém provozním spínači.
- ✓ K nabíjení dodávaných akumulátorů lze použít i standardní nabíječku **Extol® Industrial 8795600C** s dobou nabíjení 4-4,5 hod., která je s některým aku nářadím dodávána (viz tabulka 1).



II. Technické údaje

ŘETĚZOVÁ AKU PILA EXTOL® INDUSTRIAL

Objednávací čísla

8795642

(s akumulátorem a rychlonabíječkou)

8795643

(bez akumulátoru a nabíječky)



Lišta a pilový řetěz	OREGON®
Délka lišty	12" (30,5 cm)
Rychlost řetězu	11 m/s
Hmotnost s akumulátorem	5,9 kg
Specifikace řetězu	Oregon® 91P045X
Specifikace lišty	Oregon® 120SDEA041/515980
Průměrná výdrž akumulátoru	cca 35 minut nepřetržitě zátěže
Kapacita nádrže na olej	180 ml
Jmenovité napájecí napětí	40 V DC
Krytí	IP20
Hladina akustického tlaku; nejistota K	$L_{pA}=86,8 \text{ dB(A)}, K=\pm 3\text{dB(A)}$
Hladina akustického výkonu; nejistota K	$L_{wA}=96,5\text{dB(A)}, K=\pm 3\text{dB(A)}$
Garantovaný akustický výkon (2000/14 ES)	100 dB(A)
Max. celkové vibrace ah na rukojeti (součet tří os); nejistota K	
Přední rukojeť	$a = 3,37 \text{ m/s}^2; K=\pm 1,5 \text{ m/s}^2$
Zadní rukojeť	$3,32 \text{ m/s}^2; K=\pm 1,5 \text{ m/s}^2$

ZAHRADNÍ AKU FUKAR EXTOL® INDUSTRIAL

Objednávací čísla

8795670

(s akumulátorem a standardní nabíječkou)

8795671

(bez akumulátoru a nabíječky)



Max. průtok vzduchu	426-816 m ³ /h
Rychlost průtoku vzduchu	72-147 km/h
Jmenovité napájecí napětí	40 V DC
Průměrná výdrž akumulátoru	min. 30 minut účinného foukání
Hmotnost s akumulátorem	3,3 kg
Hladina akustického tlaku; nejistota K	$L_{pA}=84,65 \text{ dB(A)}, K=\pm 3\text{dB(A)}$
Hladina akustického výkonu; nejistota K	$L_{wA}=95 \text{ dB(A)}, K=\pm 3\text{dB(A)}$
Garantovaný akustický výkon (2000/14 ES)	96 dB(A)
Max. celkové vibrace ah na rukojeti (součet tří os); nejistota K	$a_h = 1,89 \text{ m/s}^2; K=\pm 1,5 \text{ m/s}^2$

- Deklarovaná souhrnná hodnota vibrací a deklarovaná hodnota emise hluku se změřila v souladu se standardní zkušební metodou a smí se použít pro porovnání jednoho nářadí s jiným. Deklarovaná souhrnná hodnota

vibrací a deklarovaná hodnota emise hluku se smí také použít k předběžnému stanovení expozice.

! VÝSTRAHA

- Emise vibrací a hluku během skutečného používání nářadí se může lišit od deklarovaných hodnot v závislosti na způsobu, jakým se nářadí používá, zejména jaký se opracovává druh obrobku.
- Je nutné určit bezpečnostní měření k ochraně obsluhující osoby, která jsou založena na zhodnocení expozice ve skutečných podmínkách používání (počítat se všemi částmi pracovního cyklu, jako je čas, po který je nářadí vypnuto a kdy běží naprázdno kromě času spuštění).

AKUMULÁTOR EXTOL® INDUSTRIAL 8795600B

Typ	Li-ion
Maximální napětí	42 V DC
Jmenovité napětí	40 V DC
Kapacita akumulátoru (Samsung® články)	2500 mAh

Poznámka

- Max. napětí je svorkové napětí plně nabitého akumulátoru, po zatížení klesne na jmenovité napětí 40 V.

RYCHLONABÍJEČKA 8795600D

Vstup (input)	178-264 ~50/60 Hz; 150 W, 2 A
Výstup (output)	Max. 42 V DC; 3 A
Doba nabíjení	1-1,5 hod.

STANDARDNÍ NABÍJEČKA 8795600C

Vstup (input)	178-264~50/60 Hz; 1,4 A
Výstup (output)	Max. 42 V DC; 0,65 A
Doba nabíjení	4-4,5 hod.

III. Součásti a ovládací prvky

Obr.1, pozice-popis

- 1) Zadní rukojeť
- 2) Provozní spínač
- 3) Uzávěr olejové nádrže
- 4) Přední rukojeť
- 5) Bezpečnostní brzda řetězu
- 6) Pilový řetěz
- 7) Vodící lišta
- 8) Matice pro připevnění krytu hnacího kola pilového řetězu
- 9) Kryt hnacího kola pilového řetězu a uložení lišty
- 10) Regulace napnutí pilového řetězu
- 11) Akumulátor
- 12) Opěrná zubová patka pro zapření do dřeva před zářezem
- 13) Pojistka proti neúmyslnému stisknutí provozního spínače
- 14) Okénko olejové nádrže pro odečtení množství oleje v olejové nádrži

Obr.2, pozice-popis

- 1) Regulace intenzity vyfukování
- 2) Tlačítko pro TURBO intenzitu vyfukování
- 3) Tlačítko (pojistka) proti neúmyslnému stisknutí provozního spínače
- 4) Akumulátor
- 5) Vstup vzduchu do fukaru
- 6) Tubus
- 7) Výstup vzduchu z fukaru
- 8) Provozní spínač

IV. Nabití akumulátoru

! VÝSTRAHA

- Před přípravou uvedného aku nářadí k použití si přečtěte celý návod k použití a ponechte jej přiložený u výrobku, aby se s ním obsluha mohla seznámit. Pokud výrobek komukoli půjčujete nebo jej prodáváte, přiložte k němu i tento návod k použití. Zamezte poškození tohoto návodu. Výrobce nenes odpovědnost za škody či zranění vzniklá používáním přístroje, které je v rozporu s tímto návodem. Před použitím přístroje se seznamte se všemi jeho ovládacími prvky a součástmi a také se způsobem vypnutí přístroje, abyste jej mohli ihned vypnout v případě nebezpečné situace. Před použitím zkontrolujte pevně upevnění všech součástí a zkontrolujte, zda nějaká část přístroje jako např. bezpečnostní ochranné prvky nejsou poškozeny, či špatně nainstalovány nebo zda nechybí na svém místě. Toto platí i pro nabíječku. Jsou-li nabíječka či její přívodní kabel poškozeny, nepoužívejte ji a zajistěte její náhradu za originální nabíječku od výrobce. Z bezpečnostních důvodů je zakázáno používat jinou neoriginální nabíječku, která není přímo určena pro daný akumulátor. Přístroj s poškozenými nebo chybějícími částmi nepoužívejte a zajistěte jeho opravu v autorizovaném servisu značky- viz kapitola Servis a údržba.

NABITÍ AKUMULÁTORU

- Pro ověření úrovně jeho nabití stiskněte tlačítko na akumulátoru a podle počtu svítících diod a předpokládané době provozu akunáradí akumulátor v případě potřeby dobijte. Je-li akumulátor plně nabitý, svítí všechny LED diody. Akumulátor lze nabít z jakékoli úrovně nabití, aniž by se tím snižovala jeho kapacita.

! UPOZORNĚNÍ

- K provozu aku nářadí z bezpečnostních důvodů použijte pouze originální dodávaný akumulátor a k jeho nabíjení dodávanou originální nabíječku, použití jiné nabíječky může způsobit požár či výbuch v důsledku nevhodných nabíjecích parametrů.

- a) Akumulátor nejprve zasuňte do drážek dodávané nabíječky.
- b) Před připojením nabíječky ke zdroji el. proudu zkontrolujte, zda napětí v zásuvce odpovídá

rozmezí 178-264~50/60 Hz a zda nabíječka nemá poškozený přívodní kabel (např. izolaci) či kryt nebo jinou část.

- V případě jejího poškození nabíječku nepoužívejte a zajistěte její náhradu za bezvadnou originální od výrobce.

c) Nabíječku připojte ke zdroji el. proudu.

- U rychlonabíječky Extol® Industrial 8795600D je proces nabíjení signalizován červeně svítící diodou a po plném nabití (cca za 1-1,5 hod.) bude nepřerušovaně svítit zelená dioda.

Poznámka:

- Akumulátor lze nabít i standardní nabíječkou Extol® Industrial 8795600C s dobou nabíjení 4-4,5 hod. Tato nabíječka však není součástí dodávky se zakoupeným akunáradím a lze ji zakoupit samostatně v případě zakoupení akunáradí dodávaného bez nabíječky a akumulátoru.
- V případě standardní nabíječky Extol® Industrial 8795600C je proces nabíjení signalizován blikající zelenou LED diodou. Při plném nabití zelená dioda svítí nepřerušovaně (cca po 4-4,5 hod.).

d) Po nabití nabíječku nejprve odpojte od zdroje el. proudu, pak stiskněte tlačítka na akumulátoru a akumulátor vyjměte z drážek nabíječky (obr.3).

V. Příprava řetězové pily k provozu

! VÝSTRAHA

- Před sestavováním aku řetězové pily (přípravou k použití), servisními úkony a čištěním odejměte z aku nářadí akumulátor.

! UPOZORNĚNÍ

- Pro instalaci či výměnu řetězu používejte kvalitní ochranné rukavice, aby nedošlo k poranění ostrými články řetězu.

1. Odšroubujte matici pro připevnění krytu hnacího kola (obr.1, pozice 8) a kryt odejměte (obr.4). Následně odejměte pilový řetěz z hnacího kola řetězu, k tomu může být nutné uvolnit napnutí řetězu pootočením regulačního kolečka ve směru znaménka „-“ (obr.4).

- Zkontrolujte a vyčistěte kanálek a zejména otvor pro přívod oleje na řetěz a lištu. Otvor se nachází v drážce označené šipkou (viz obr.5). Ke zprůchodnění otvoru použijte tenký drátek nebo jehlu (ke zprůchodnění otvoru pro přívod oleje na řetěz a lištu nemusí být dostačující jen očištění okolí otvoru od prachu).

! UPOZORNĚNÍ

- Kontrolu a čištění otvoru pro přivádění oleje na řetěz a lištu provádějte po každém použití pily před uskladněním. Mastný prach může otvor zcela ucpat a řetěz pak nebude promazáván. Důsledky nedostatečného promazávání řetězu nebo jsou uvedeny níže. Postup pro kontrolu funkce automatického mazání řetězu je uveden níže.

- Na vodící lištu nasadte pilový řetěz tak, že si lištu postavte kolmo k podložce a nejprve řetěz nasadíte na oblou přední část lišty a pak teprve na boční strany lišty (viz obr. 6). POZOR, pilový řetěz je nutné na lištu nasadit ve správné orientaci, jinak nebude řezat. Řezné (ostré) články řetězu musí být orientovány ve směru vyznačené šipky otáčení řetězu. Správná orientace řezných článků je zobrazena symbolem se šipkou na vodící liště (viz. obr.7) nebo na těle pily v obr.8.

! VÝSTRAHA

- Vždy na vodící lištu používejte pilový řetěz s označením uvedeným v tabulce 3, který je v bezvadném stavu a je ostrý. Řetěz před instalací a před každým použitím pily prohlédněte, zda nejsou zjevné trhliny na jednotlivých člancích či nejsou narušeny spojovací články. Takový řetěz nepoužívejte a nechte jej odborně opravit nebo jej vyměňte za nový originální. Rovněž nepoužívejte tupý a již příliš vybroušený řetěz. Tupý řetěz snižuje řezný výkon (řeznou rychlost), řetěz a lišta se pak více přehřívají a vede to k rychlejšímu opotřebení lišty, řetězu a pohonné jednotky. Používání příliš vybroušeného řetězu zvyšuje riziko jeho přetrhnutí a snížení řezného výkonu.

- Zadní volnou část řetězu nasazeného na vodící liště jednou rukou nasadte na hnací kolo pily, přičemž druhou rukou přidržujte lištu s řetězem. Pilový řetěz musí být správně navléknutý na hnací kole a lišta musí být správně usazena na pile dle obr.8.

- Pootáčením regulačního kolečka ve směru znaménka „+“ dostatečně napněte řetěz, aby se nevyvlékl z hnacího kola či z drážky vodící lišty, viz. obr.4.

- Kryt hnacího kola nasadte zpět a důkladně jej zajistěte maticí (obr.1, pozice 8).

- Po nasazení krytu hnacího kola případně ještě upravte napnutí řetězu výše uvedeným způsobem. Při zvednutí článku pilového řetězu by měla spodní část článku zůstat ve vodící liště a vzdálenost mezi vodící lištou a řetězovým článkem by měla být 2-3 mm, viz obr.9.

- Po odšroubování uzávěru olejové nádrže (obr.1, pozice 3) do olejové nádržky nalijte olej určený pro mazání řetězu řetězových pil. Doporučujeme nádržku naplnit olejem přibližně ze 3/4 objemu. Uzávěr poté řádně utáhněte.

! VÝSTRAHA

- Provoz pily není možný bez oleje v olejové nádržce, protože olej promazává řetěz a lištu a snižuje tření, zahřívání a opotřebení řetězu a lišty a také snižuje zátěž motorové jednotky.

➔ Do pily používejte pouze olej určený pro mazání řetězu řetězových pil. V žádném případě nesmí být použit jiný olej, protože má jiné vlastnosti, např. menší viskozitu a přilnavost a vlivem vysokých otáček by došlo vlivem odstředivé síly k odstranění oleje z lišty a řetězu. Rovněž nesmí být použit např. použití motorový olej, který obsahuje jemný kovový prach z motoru a takový olej má brusné vlastnosti, které poškozují olejové čerpadlo a lištu. Nesmí být také použit potravinářský olej, protože při zahřátí má nižší viskozitu a ztrácí mazací schopnosti a zatěžuje tak motor.

➔ Pokud používáte biologicky odbouratelný olej pro řetězové pily, tak pokud pilu nebudete po použití delší dobu používat, olej z olejové nádržky vylijte, a chvíli nechte běžet pilu naprázdno s motorovou jednotkou nasměrovanou k zemi, aby z čerpadla olej vytekl, protože biooleje mají tendenci rosolovatět a poškodilo by to olejové čerpadlo.

! VÝSTRAHA

- Pokud funkce automatického mazání řetězu nefunguje nebo nefunguje správně, nechte ji opravit v autorizovaném servisu značky Extol® (servisní místa naleznete v úvodu návodu k použití). Postup kontroly funkce mazání řetězu je uveden v odstavci níže s názvem Kontrola funkce automatického mazání řetězu. Olej musí být na řetěz přiváděn kontinuálně a není možné na řetěz nanášet olej potíráním při odstavení pily z provozu nebo občasným poléváním řetězu olejem.

! VÝSTRAHA

- Před použitím zkontrolujte pevné upevnění a nasazení všech instalovatelných součástí a zkontrolujte, zda nějaká část přístroje jako např. bezpečnostní ochranné prvky nejsou poškozeny, špatně nainstalovány nebo zda nechýbí na svém místě. Přístroj s poškozenými nebo chybějícími částmi nepoužívejte a zajistěte jeho opravu v autorizovaném servisu značky- viz kapitola Servis a údržba.

VI. Zapnutí/vypnutí a používání řetězové pily

! VÝSTRAHA

- Při práci s řetězovou pilou dodržujte všechny bezpečnostní pokyny uvedené dále v tomto návodu k použití a používejte certifikovanou ochranu sluchu, zraku, přiléhavý pracovní oděv, pracovní rukavice a pracovní obuv s protiskluzovou podrážkou s dostatečnou úrovní ochrany. Pokud pracujete v místech, kde je riziko pádu větví či kmenů, používejte také ochrannou přilbu nejlépe s obličejovým štítem.



- Vždy dbejte, aby se v pracovním prostoru nezdržovaly děti, jiné osoby či zvířata, neboť hrozí nebezpečí poranění odletujícími předměty, pádem stromu či větví nebo případně letícím přetřeseným řetězem (prostor v ose vodící lišty).



- Pilu vždy pevně držte levou rukou za přední rukojeť a pravou rukou za zadní rukojeť.

! UPOZORNĚNÍ

- Před uvedením pily do chodu ověřte, zda není aktivována brzda pilového řetězu dle obr. 11.

- Pilu uveďte do chodu stisknutím tlačítka (pojistky) proti neúmyslnému stisknutí provozního spínače (obr.1, pozice 13) a poté provozní spínač (obr.1, pozice 14). Provozní spínač nemá z bezpečnostních důvodů tlačítko pro zajištění provozního spínače v pozici zapnuto. Provozní spínač z bezpečnostních důvodů ve stisknuté poloze nezajišťuje stahovací pásku.

- Pro vypnutí pily provozní spínač uvolněte.

! UPOZORNĚNÍ

- Pokud během chodu pily bude patrný nestandardní zvuk, vibrace či chod, pilu ihned vypněte, odejměte akumulátor a odstraňte příčinu nestandardního chodu. Je-li nestandardní chod způsoben závadou uvnitř přístroje, jeho opravu zajistěte v autorizovaném servisu značky Extol® prostřednictvím obchodníka nebo se obraťte přímo na autorizovaný servis (servisní místa naleznete na webových stránkách v úvodu návodu).

KONTROLA FUNKCE BRZDY ŘETĚZU

! UPOZORNĚNÍ

- Před prací s řetězovou pilou ověřte správné fungování brzdy řetězu. Brzda řetězu umožňuje při zpětném vrhu nebo jiné nebezpečné situaci velmi rychle zastavení řetězu.

- Pilu uveďte do chodu.
- Za chodu aktivujte brzdu řetězu stlačením páky brzdy řetězu vpřed směrem k pilové liště hřbetem levé ruky.
- Pro deaktivaci brzdy řetězu pilu vypněte a páku brzdy řetězu přepněte zpět.

KONTROLA FUNKCE AUTOMATICKÉHO MAZÁNÍ ŘETĚŽU

! UPOZORNĚNÍ

- Před zahájením práce s řetězovou pilou vždy zkontrolujte výšku hladiny oleje v olejové nádrži (olejznak) a automatické mazání řetězu pilou.
1. Zkontrolujte výšku hladiny oleje v olejové nádrži a v případě potřeby jej doplňte.
 2. Pilu zprovozněte a oblou část vodící lišty umístěte asi 15 cm před bílé pozadí (např. papír).
 3. Projevem probíhajícího promazávání řetězu je olejová stopa objevující se na světlém pozadí nanosená vlivem odstředivé síly. Pokud se neobjeví žádná stopa po oleji, řetězovou pilu vypněte a vyčistěte otvor pro přivádění oleje na řetěz a lištu. Pokud se Vám danou záležitost nedaří vyřešit, obraťte se na autorizovaný servis značky Extol® (kontaktní místa v úvodu návodu k použití).

ŘEZÁNÍ DŘEVA

1. Delší kusy dřeva před řezáním podložte tak, aby nedocházelo ke svírání řezu. Kratší kusy dřeva zajistěte umístěním do kozlíku nebo je upněte (Obr.12).

! UPOZORNĚNÍ

- Dřevo neskládejte na sebe ani nevyužívejte jinou osobu k jeho přidržování. Dále dřevo nepřidržíte vlastní nohou.
2. Ze dřeva odstraňte nečistoty (např. zeminu) a cizí předměty (např. hřebíky, zarostlé dráty apod.).
 3. Pilu uveďte do chodu.
 4. Pilu přisadte spodním zubem opěrky ke kmeni a s lehkým přitlakem na přední rukojeť ji přetáčejte na opačnou stranu kmene, aby vodící lišta směřovala k zemi. Pohybem pily zpět přisadte ozubenou opěrku níže ke kmeni a celý postup opakujte, dokud kmen nepřeráznete (Obr.13).
- Pilu nepřetěžujte. Nejúčinnějšího řezání dosáhnete, když rychlost pohybu řetězu neklesne přetížením.
 - Potřebujete-li řezání přerušit, pilu z řezu vyjměte s pohybujícím se řetězem. V klidovém stavu může dojít k zaklínění lišty nebo řetězu.

Správný způsob a nesprávné způsoby provádění zářezu

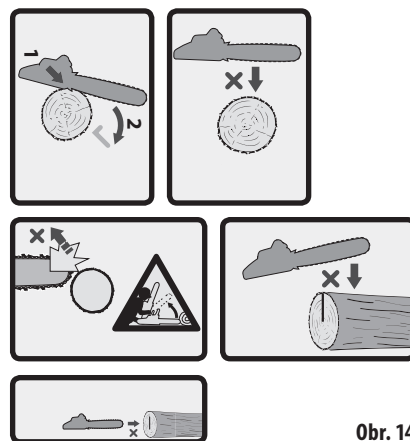

Obr. 14

! VÝSTRAHA

- Dále v textu jsou uvedeny pokyny týkající se správných pracovních postupů pro základní kácení, odvětvování a zkracování kmenů.

BEZPEČNOSTNÍ VAROVÁNÍ PRO ŘETĚŽOVOU PILU

- **Je-li řetězová pila v činnosti, držte všechny části těla mimo pilový řetěz. Předtím, než spustíte řetězovou pilu, ujistěte se, že pilový řetěz se niče-ho nedotýká. Chvilu nepozomosti, když jsou řetězové pily v činnosti, může způsobit, že se vaše oblečení nebo tělo zachytí o pilový řetěz.**
- **Vždycky držte řetězovou pilu pravou rukou za zadní rukojeť a levou rukou za přední rukojeť. Držení řetězové pily obrácenou konfigurací rukou zvyšuje riziko zranění osoby a nikdy by se nemělo používat.**
- **Používejte bezpečnostní brýle a ochranu sluchu. Doporučuje se další ochranné vybavení pro hlavu, ruce, nohy a chodidla. Odpovídající ochranné oblečení snižuje možnost poranění osoby odlétajícími částmi nebo náhodného dotyku s pilovým řetězem.**
- **Neppracujte s řetězovou pilou na stromě. Práce s řetězovou pilou, pokud je nahoře na stromě, může mít za následek zranění osob.**

- **Vždy zaujímejte správný postoj a pracujte s řetězovou pilou pouze stojíte-li na pevném, bezpečném a rovném povrchu. Kluzké nebo nestabilní povrchy, například žebříky, mohou zapříčinit ztrátu rovnováhy nebo kontroly řetězové pily.**

- **Při řezání větve, která je napružená, buďte připraveni uskočit. Je-li napětí ve vláknech dřeva uvolněno, napružená větev může uhodit uživatele a/nebo odhodit řetězovou pilu mimo kontrolu.**

- **Při řezání křoví a mladých stromků pracujte se zvýšenou opatrností. Tenký materiál může zachytit pilový řetěz a šlehnout vaším směrem nebo vás vyvést z rovnováhy.**

- **Přenášejte řetězovou pilu za přední držadlo s řetězovou pilou vypnutou a vzdálenou od těla. Při přepravě nebo skladování řetězové pily vždy nasadte ochranný obal na vodící lištu. Správným držením řetězové pily se omezí pravděpodobnost náhodného dotyku s pohybujícím se pilovým řetězem.**

- **Dodržujte pokyny pro mazání, napínání řetězu a výměnu příslušenství. Nesprávně napnutý nebo namazaný řetěz se může buď přetrhnout, nebo zvýšit možnost zpětného vrhu.**

- **Udržujte rukojeti suché, čisté a zbavené oleje a maziva. Mastné, zaolejované rukojeti jsou kluzké a způsobují ztrátu kontroly.**

- **Řežte pouze dřevo. Nepoužívejte řetězovou pilu pro jiné účely, než pro které je určena. Například: nepoužívejte řetězovou pilu k řezání plastů, zdiva nebo jiných než dřevěných stavebních materiálů. Použití řetězové pily pro činnosti jiné, než pro které je určena, může způsobit nebezpečnou situaci.**

PŘÍČINY ZPĚTNÉHO VRHU A ZPŮSOBY, JAK MU MŮŽE UŽIVATEL ZAMEZIT:

Zpětný vrh může vzniknout, když se nos nebo špička vodící lišty dotkne předmětu, nebo když se dřevo uzavírá a sevře pilový řetěz v řezu.

Dotyk špičky v některých případech může způsobit náhlou zpětnou reakci, vrhnutí vodící lišty nahoru a zpět směrem k uživateli.

Sevrění pilového řetězu podél špičky vodící lišty může vytlačit vodící lištu rychle zpět směrem k uživateli.

Každá z těchto reakcí může způsobit, že ztratíte kontrolu nad pilou, což může způsobit vážné poranění osoby. Nespolehejte výhradně na bezpečnostní zařízení vestavěná ve vaší pile. Jako uživatel řetězové pily musíte podniknout více kroků, abyste provozovali vaše řezací práce bez nehody nebo zranění.

Zpětný vrh je důsledkem nesprávného používání nářadí a/nebo nesprávných pracovních postupů nebo podmínek a lze mu zabránit náležitým dodržováním níže uvedených opatření:

- **Držte rukojeť pevně, přičemž palce a prsty obepínají rukojeť řetězové pily, s oběma rukama na pile a umístěte svoje tělo a paži tak, aby vám umožnily odolávat silám zpětného vrhu. Síly zpětného vrhu může uživatel kontrolovat, dodrží-li správná bezpečnostní opatření. Nenechávejte běžet řetězovou pilu.**
- **Nepřesahujte a neřežte nad výškou ramene. Toto pomáhá zabránit nechtěnému dotyku špičkou a dává možnost lepší kontroly nad řetězovou pilou v neočekávaných situacích.**
- **Používejte pouze náhradní lišty a řetězy specifikované výrobcem. Nevhodné náhradní lišty a řetězy mohou způsobit roztržení řetězu a/nebo zpětný vrh.**
- **Dodržujte pokyny výrobce pro ostření a údržbu pilového řetězu. Pokles výšky omezovací patky může vést ke zvýšenému zpětnému vrhu.**
- **Elektromechanické nářadí držte jen za izolované úchopové úchopové povrchy, protože se pilový řetěz může dotknout skrytého vedení. Dotyk pilového řetězu se živým vodičem může způsobit, že se neizolované kovové části elektromechanického nářadí stanou „živými“ a mohou zranit uživatele elektrickým proudem.**

POKYNY TÝKAJÍCÍ SE SPRÁVNÝCH PRACOVNÍCH POSTUPŮ PRO ZÁKLADNÍ KÁCENÍ, ODVĚTVOVÁNÍ A ZKRACOVÁNÍ KMENŮ

KÁCENÍ STROMU

Provádějí-li činnosti zkracování a kácení dvě nebo více osob ve stejném čase, činnosti kácení musí být odděleny od činností zkracování na vzdálenost nejméně dvojnásobku výšky káceného stromu. Stromy se nesmějí kácet takovým způsobem, který by mohl ohrozit jakoukoliv osobu, zasáhnout jakoukoliv veřejnou síť nebo způsobit

škodu na majetku. Dojde-li k dotyku stromu s jakoukoliv veřejnou sítí, je nutno neprodleně informovat příslušného provozovatele sítě.

Uživatel řetězové pily musí stát z horní strany svahu, je-li pravděpodobné, že se strom převálí nebo sklouzne dolů ze svahu poté, co je pokácen.

Úniková cesta musí být naplánována a vycištěna, což je nezbytné před začátkem řezání. Úniková cesta se musí rozšiřovat šikmo dozadu od předpokládané přímky pádu, jak je zobrazeno na obr. 15.

Před začátkem kácení vezměte v úvahu přirozený sklon stromu, umístění delších větví a směr větru pro posouzení, jakým způsobem bude strom padat.

Odstraňte nečistoty, kameny, uvolněnou kůru, hřebíky, svorky a dráty ze stromu.

SMĚROVÝ ZÁŘEZ

Provedte zářez do 1/3 průměru stromu, kolmo na směr pádu, jak je znázorněno na obr. 16. Nejdříve provedte spodní vodorovný zářez. To pomůže zabránit sevření pilového řetězu nebo vodící lišty při provádění druhého zářezu.

HLAVNÍ ŘEZ

Provedte hlavní řez nejméně o 50 mm výše, než je vodorovný zářez, jak je znázorněno na obr. 16. Ved'te hlavní řez rovnoběžně k vodorovnému zářezu. Proved'te hlavní řez tak, aby zbyl dostatek dřeva (nedořez), který funguje jako směrový závěs. Nedořezané dřevo zabraňuje pootočení stromu a pádu ve špatném směru. Neřežte skrz nedořez.

Dostane-li se hlavní řez do blízkosti nedořezu, strom by mohl začít padat. Je-li jakákoliv možnost, že by strom nemusel padnout žádoucím směrem, nebo by se mohl naklánět dozadu a sevřit pilový řetěz, zastavte řezání předtím, než je hlavní řez ukončen a použijte klíny ze dřeva, plastu nebo hliníku k otevření řezu a shození stromu podél požadované přímky pádu.

Začíná-li strom padat, odstraňte řetězovou pilu z řezu, zastavte motor, položte řetězovou pilu, poté použijte naplánovanou únikovou cestu. Buďte ostražití před pádem horních větví a hlídejte si pevné místo k stání.

ODVĚTVOVÁNÍ STROMU

Odvětvování je odstranění větví z padlého stromu. Při odvětvování ponechte delší spodní větve, aby podpíraly kmen ze země. Odstraňte malé větve jedním řezem, jak je zobrazeno na obr. 17. Větve pod tlakem se musí řezat ze spoda nahoru, aby se zabránilo uváznutí pilového řetězu.

ZKRACOVÁNÍ KMENE

Zkracování je řezání kmenu na kusy. Je důležité se ujistit, že váš postoj je pevný a vaše hmotnost je rovnoměrně rozložena na obě nohy. Je-li to možné, kmen by měl být zvednutý a podepřený s použitím větví, klád nebo špalků. Řiďte se jednoduchými pokyny pro snadné řezání.

Je-li kmen podepřen po celé délce, jak je znázorněno na obr. 18, řeže se seshora (horní řez).

Je-li kmen podepřen na jednom konci jak je znázorněno na obr. 19, řeže 1/3 průměru ze spodní strany (spodní řez). Poté proved'te dokončovací řez řezáním seshora, aby se setkal s prvním řezem.

Je-li kmen podepřen na obou koncích jak je znázorněno na obr. 20, řeže 1/3 průměru z horní strany (horní řez). Poté proved'te dokončovací řez řezáním zesponu spodních 2/3, aby se setkal s prvním řezem.

Při zkracování na svahu stůjte vždy u kmene z horní strany svahu, jak je ilustrováno na obr. 21. Řežete-li „skrz“, udržujte úplnou kontrolu uvolnění řezacího tlaku blízko konce řezu bez uvolnění vašeho sevření na rukojetích řetězové pily. Nenechte pilu, aby se dotkla země. Po ukončení řezání počkejte na zastavení pilového řetězu předtím, než přesunete řetězovou pilu. Vždy zastavte motor před přesunem od stromu ke stromu.

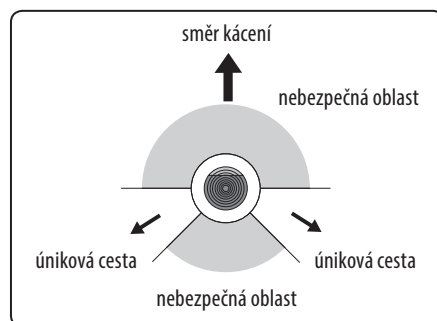

Popis kácení: únikové cesty, obr. 15

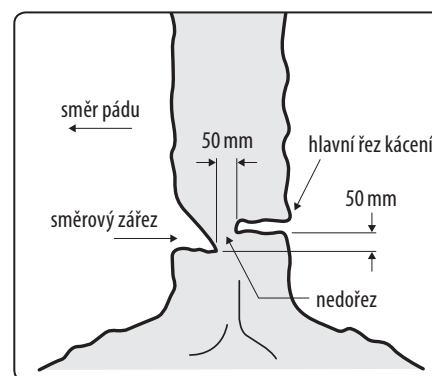

Popis kácení: podřezávání, obr. 16

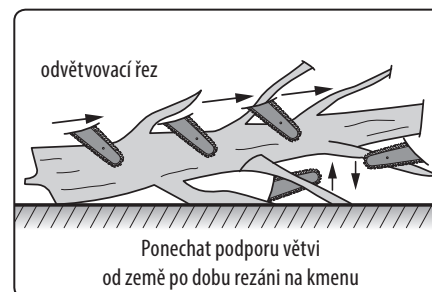

Odvětvování, obr. 17

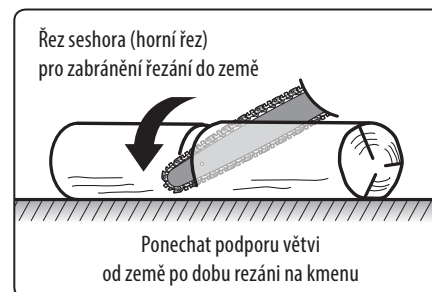

Kmen podepřen po celé délce, obr. 18

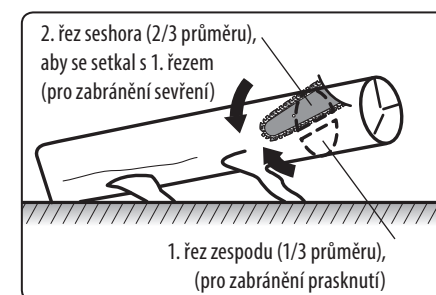

Kmen podepřen na jednom konci, obr. 19

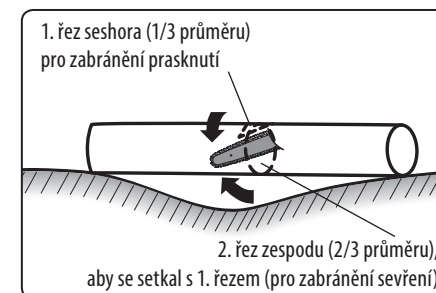

Kmen podepřen na obou koncích, obr. 20



Zkracování kmene, obr. 21

VII. Příprava fukaru k použití/zapnutí a vypnutí

⚠ UPOZORNĚNÍ

- Fukar smí být používán pouze s nainstalovaným tubusem.
- Akumulátor (obr.2, pozice 4) zasuňte do příslušného otvoru dle obr. 2, aby do šlo k jeho zacvaknutí.

ZAPNUTÍ FUKARU, NASTAVENÍ INTENZITY VÝFUOVÁNÍ A REŽIMU „TURBO“.

⚠ VÝSTRAHA

- Před použitím zkontrolujte pevné upevnění a nasazení všech instalovatelných součástí a zkontrolujte, zda nějaká část přístroje jako např. bezpečnostní ochranné prvky nejsou poškozeny, špatně nainstalovány nebo zda nechýbí na svém místě. Přístroj s poškozenými nebo chybějícími částmi nepoužívejte a zajistěte jeho opravu v autorizovaném servisu značky- viz kapitola Servis a údržba.

- 1) Výstup fukaru nasměrujte do bezpečné části volného prostoru (ne proti ploše či objektu) s bezpečným odstupem od osob a zvířat.
- 2) Přirozeně uchopte rukojeť fukaru, čímž dlaň stiskne tlačítko proti neúmyslnému stisknutí provozního spínače (obr.2, pozice 3) na horní části rukojeti a poté stiskněte provozní spínač na spodní straně rukojeti (obr. 2, pozice 8).
- 3) Výstup vzduchu z fukaru nasměrujte na čistou plochu a potřebnou intenzitu proudu vzduchu plynule nastavte otáčením regulačního kolečka (obr.1, pozice 1).

TURBO REŽIM

- V případě potřeby velmi intenzivního proudu vzduchu aktivujte „TURBO“ režim stisknutím tlačítka „TURBO“ (obr.2, pozice 2) palcem při stisknutém provozním spínači. „TURBO“ režim nelze spustit bez předchozího stisknutí provozního spínače. Režim „TURBO“ se deaktivuje uvolněním tlačítka „TURBO“.
- Intenzita proudu vzduchu při režimu „TURBO“ je nezávislá na nastavení intenzity vyfukování regulačním kolečkem (obr.2, pozice 1).

⚠ VÝSTRAHA

- Pokud bude během chodu přístroje bude nestandardní zvuk, vibrace či chod, přístroj ihned vypněte, odejměte akumulátor a zjistěte a odstraňte příčinu nestandardního chodu. Je-li nestandardní chod způsoben závadou uvnitř přístroje, zajistěte jeho opravu v autorizovaném servisu značky Extol® prostřednictvím obchodníka nebo se obraťte přímo na autorizovaný servis (servisní místa naleznete na webových stránkách v úvodu návodu).

- 4) Pro potřebu vypnutí fukaru uvolněte provozní spínač (obr.2, pozice 8).

VIII. Způsob práce s fukarem

⚠ VÝSTRAHA

- Po celou dobu činnosti fukaru noste certifikovanou ochranu očí a sluchu s dostatečnou úrovní ochrany, pracovní rukavice, pracovní obuv a dlouhé kalhoty. O vhodnosti ochranného prostředku se informujte v obchodě s osobními ochrannými prostředky. Se strojem nepracujte bez obuvi nebo v otevřených sandálech. Nenoste oblečení, které má volně vlající části nebo ze kterého visí šňůrky, ani kravata. Nenoste volné oblečení nebo šperky, které mohou být vtaženy do přívodu vzduchu. Udržujte dlouhé vlasy v bezpečné vzdálenosti od přívodu vzduchu.

⚠ VÝSTRAHA

- Při práci s fukarem udržujte okolostojící v bezpečné vzdálenosti. Nikdy nepracujte se strojem, jsou-li v blízkosti lidé, zejména děti nebo domácí zvířata.

⚠ VÝSTRAHA

- Fukar je určen pro používání v otevřeném prostoru. Při používání v uzavřeném prostoru dochází ke zviření prachu, jehož vdechování je zdraví škodlivé.
- Fukarem pohybujte ze strany na stranu za přirozeného postoje obsluhy a přiměřeně rychlou chůzí vyfukávejte nečistoty před sebou, aby za Vámi byla čistá plocha. Nečistoty nafoukujte do určité oblasti nebo místa, ze kterého je možné jej snadno uklidit, viz. obr.22.
- Při práci s fukarem se nenahýbejte a po celou dobu udržujte rovnováhu, vždy si buďte jisti při stání na svazích a při chůzi, nikdy neběhejte.



Obr. 22

⚠ UPOZORNĚNÍ

- Předpokladem pro úspěšné používání fukaru je, že listí a jiné organické nečistoty, je možné z plochy vyfoukat proudem vzduchu, např. pokud je těžké mokré listí tíhou sněhu „nalepeno“ na trávník, takové listí nebude možné s dostatečnou účinností z trávníku odstranit.

IX. Bezpečnostní pokyny pro fukar

⚠ VÝSTRAHY

- Nikdy proud vzduchu z fukaru nesměrujte na osoby či zvířata.
- Neomezujte proudění vzduchu na vstupu a výstupu fukaru.
- Nepoužívejte fukar v místech, kde dochází ke zviření prachu, vdechování prachu je zdraví škodlivé.
- Uvnitř přístroje je ventilátor; nestrkejte cizí předměty do rotujícího ventilátoru.
- Nedotýkejte se pohyblivých nebezpečných částí dřívě, než se nebezpečné pohyblivé části zcela zastaví. Před servisními úkony z fukaru odejměte akumulátor.
- Nevkládejte ruce či jinou část těla nebo oblečení před sací, vyfukovací část přístroje a rovněž před pohybující se částí uvnitř přístroje.
- Nikdy nedovolte používání přístroje dětmi, osobami se sníženou pohyblivostí, smyslovým vnímáním nebo mentálním postižením nebo osobám s nedostatkem zkušeností a znalostí nebo osobám neznalých těchto pokynů, aby používaly toto nářadí. Děti si přístrojem nesmí hrát. Místními předpisy může být omezen věk obsluhy.
- Mějte na paměti, že obsluha nebo uživatel je zodpovědný za nehody nebo nebezpečí, které vzniknou jiným osobám nebo na jejich majetku.
- Akumulátor (napájecí zdroj) odejměte vždy v těchto případech:
 - kdykoli uživatel odejde od stroje
 - před odstraněním zablokovaní
 - před kontrolou, čištěním nebo prací na stroji
 - pokud stroj začne nadměrně vibrovat, je nutné jej okamžitě zkontrolovat
- Se strojem pracujte v doporučené poloze pouze na pevném rovném povrchu.
- Se strojem nepracujte na dlážděném nebo štěrkovém povrchu, kde by mohl odhozený materiál způsobit poranění.
- Nikdy fukar nepoužívejte v místech, kde by mohl vlivem proudu vzduchu dojít k odhození nebo zviření nebezpečného materiálu (štěpky, kovový prach, špony, chemikálie apod.).
- Před použitím vždy pohledem zkontrolujte, zda jsou na stroji všechny ochranné a upevňovací prvky a kryty, zda nechýbí na svém místě a nejsou-li poškozeny. Stroj s chybějícími nebo poškozenými částmi nepoužívejte a zajistěte opravu v autorizovaném servisu značky Extol®.
- Nedotýkejte se obličejem ani tělem sacího otvoru.
- Při práci se nenahýbejte a po celou dobu udržujte rovnováhu, vždy si buďte jisti při stání na svazích a při chůzi, nikdy se strojem neběhejte. Pracujte jen tam, kam lze bezpečně dosáhnout.
- Za provozu stroje nesmí nikdo stát v prostoru, kam lze vyfukován materiál.

- Stroj nepoužívejte za špatných povětrnostních podmínek, zvláště hrozí-li riziko blesků.
- Nikdy neprovazujte stroj, který má poškozené ochranné kryty nebo ochrany, nebo nemá namontována bezpečnostní zařízení, např. tubus.
- Akumulátor udržujte bez nánosů a nečistot, aby se zabránilo poškození akumulátoru nebo možnosti požáru.
- Pokud stroj začne vydávat neobvyklý zvuk nebo začne vibrovat, ihned uvolněte provozní spínač přístroje, nechte zastavit ventilátor, odejměte akumulátor a proveďte následující kroky:
 - i) hleďte poškození
 - ii) vyměňte nebo opravte všechny poškozené části
 - iii) zkontrolujte dotažení všech uvolněných částí
- Nepřenašejte stroj, je-li motor v chodu.
- Pokud se stroj z nějakých důvodů zablokuje, uvolněte provozní spínač a odejměte akumulátor.

ÚDRŽBA A USKLADNĚNÍ

- Kdykoli se stroj zastaví kvůli opravě, prohlídce nebo uskladnění nebo kvůli výměně příslušenství, je nutno stroj vypnout, odejmout akumulátor a ujistit se, že se ventilátor zcela zastavil. Nechte stroj vychladnout před prohlídkou, seřízením atd. Stroj pečlivě udržujte a udržujte ho v čistotě.
- Stroj skladujte na suchém místě mimo dosah dětí.
- Před uskladněním stroj nechte vychladnout.
- Z důvodu bezpečnosti vyměňte opotřebované nebo poškozené části. Používejte pouze originální náhradní díly a příslušenství.

X. Obecné bezpečnostní pokyny pro elektrické nářadí

OBECNÉ BEZPEČNOSTNÍ POKYNY PRO ELEKTRICKÉ NÁŘADÍ

VÝSTRAHA!

Je nutno přečíst všechny bezpečnostní pokyny, návod k používání, obrázky a předpisy dodané s tímto nářadím. Nedodržení veškerých následujících pokynů může

vést k úrazu elektrickým proudem, ke vzniku požáru a/nebo k vážnému zranění osob.

Veškeré pokyny a návod k používání se musí uschovávat, aby bylo možné do nich později nahlédnout.

Výrazem „elektrické nářadí“ ve všech dále uvedených výstražných pokynech je myšleno elektrické nářadí napájené (pohyblivým přívodem) ze sítě, nebo elektrické nářadí napájené z baterií (bez pohyblivého přívodu).

1) BEZPEČNOST PRACOVNÍHO PROSTŘEDÍ

- Pracoviště je nutné udržovat v čistotě a dobře osvětlené. Nepořádek a tmavé prostory bývají příčinou nehod.**
- Elektrické nářadí se nesmí používat v prostředí s nebezpečím výbuchu, kde se vyskytují hořlavé kapaliny, plyny nebo prach.** V elektrickém nářadí vznikají jiskry, které mohou zapálit prach nebo výpary.
- Při používání elektrického nářadí je nutno zamezit přístupu dětí a dalších osob.** Bude-li obsluha vyrušována, může ztratit kontrolu nad prováděnou činností.

2) ELEKTRICKÁ BEZPEČNOST

- Vidlice pohyblivého přívodu elektrického nářadí musí odpovídat síťové zásuvce. Vidlice se nesmí nikdy jakýmkoliv způsobem upravovat. S nářadím, které má ochranné spojení se zemí, se nesmí používat žádné zásuvkové adaptéry. Vidlice, které nejsou znehodnoceny úpravami, a odpovídající zásuvky omezí nebezpečí úrazu elektrickým proudem.**
- Obsluha se nesmí tělem dotýkat uzemněných předmětů, jako např. potrubí, tělesa ústředního topení, sporáky a chladničky.** Nebezpečí úrazu elektrickým proudem je větší, je-li vaše tělo spojeno se zemí.
- Elektrické nářadí se nesmí vystavovat dešti, vlhku nebo mokru. Vnikne-li do elektrického nářadí voda, zvyšuje se nebezpečí úrazu elektrickým proudem.**
- Pohyblivý přívod se nesmí používat k jiným účelům. Elektrické nářadí se nesmí nosit nebo tahat za přívod, ani se nesmí tahem za přívod odpojovat vidlice ze zásuvky. Přívod je nutné chránit před horkem, mastnotou, ostrými hranami nebo pohyblivými částmi.**

Poškozené nebo zamotané přívody zvyšují nebezpečí úrazu elektrickým proudem.

- Je-li elektrické nářadí používáno venku, musí se použít prodlužovací přívod vhodný pro venkovní použití.** Používání prodlužovacího přívodu pro venkovní použití omezuje nebezpečí úrazu elektrickým proudem.
- Používá-li se elektrické nářadí ve vlhkých prostorech, je nutné používat napájení chráněné proudovým chráničem (RCD).** Používání RCD omezuje nebezpečí úrazu elektrickým proudem. Pojem „proudový chránič (RCD)“ může být nahrazen pojmem „hlavní jistič obvodu (GFCI)“ nebo „jistič unikajícího proudu (ELCB)“.

3) BEZPEČNOST OSOB

- Při používání elektrického nářadí musí být obsluha pozorná, musí se věnovat tomu, co právě dělá, a musí se soustředit a strážlivě uvažovat.** Elektrické nářadí se nesmí používat, je-li obsluha unavena nebo pod vlivem drog, alkoholu nebo léků. Chvilková nepozornost při používání elektrického nářadí může vést k vážnému poranění osob.
- Používat osobní ochranné pracovní prostředky. Vždy používat ochranu očí.** Ochranné pomůcky jako např. respirátor, bezpečnostní obuv s protiskluzovou úpravou, tvrdá pokrývka hlavy nebo ochrana sluchu, používané v souladu s podmínkami práce, snižují nebezpečí poranění osob.
- Je nutno vyvarovat se neúmyslnému spuštění stroje. Je nutno se ujistit, že je spínač před zapojením vidlice do zásuvky a/nebo při připojování bateriové soupravy, zvedáním či přenašením nářadí v poloze vypnuto.** Přenašení nářadí s prstem na spínači nebo zapojování vidlice nářadí se zapnutým spínačem může být příčinou nehod.
- Před zapnutím nářadí je nutno odstranit všechny seřizovací nástroje nebo klíče.** Seřizovací nástroj nebo klíč, který zůstane připevněn k otáčející se části elektrického nářadí, může být příčinou poranění osob.
- Obsluha musí pracovat jen tam, kam bezpečně dosáhne. Obsluha musí vždy udržovat stabilní postoj a rovnováhu. To umožní lepší**

kontrolu nad elektrickým nářadím v nepředvídaných situacích.

- Oblékat se vhodným způsobem. Nenosit volné oděvy ani šperky. Obsluha musí dbát, aby měla vlasy a oděv dostatečně daleko od pohyblivých částí. Volné oděvy, šperky a dlouhé vlasy mohou být zachyceny pohyblivými se částmi.**
- Jsou-li k dispozici prostředky pro připojení zařízení k odsávání a sběru prachu, je nutno zajistit, aby se taková zařízení připojila a správně používala.** Použití těchto zařízení může omezit nebezpečí způsobená vznikajícím prachem.
- Obsluha nesmí dopustit, aby se kvůli rutině, která vychází z častého používání nářadí, stala samolibou, a začala ignorovat zásady bezpečnosti nářadí.** Neopatrná činnost může ve zlomku vteřiny způsobit závažné poranění.

4) POUŽÍVÁNÍ A ÚDRŽBA ELEKTRICKÉHO NÁŘADÍ

- Elektrické nářadí se nesmí přetěžovat. Je nutné používat správné elektrické nářadí, které je určené pro prováděnou práci.** Správné elektrické nářadí bude lépe a bezpečněji vykonávat práci, pro kterou bylo konstruováno.
- Nesmí se používat elektrické nářadí, které nelze zapnout a vypnout spínačem.** Jakékoliv elektrické nářadí, které nelze ovládat spínačem, je nebezpečné a musí být opraveno.
- Před jakýmkoliv seřizováním, výměnou příslušenství nebo před uskladněním elektrického nářadí je nutno vytáhnout vidlici ze síťové zásuvky a/nebo odejmout bateriovou soupravu z elektrického nářadí, je-li odnímatelná.** Tato preventivní bezpečnostní opatření omezují nebezpečí nahodilého spuštění elektrického nářadí.
- Nepoužívané elektrické nářadí je nutno skladovat mimo dosah dětí a nesmí se dovolit osobám, které nebyly seznámeny s elektrickým nářadím nebo s těmito pokyny, aby nářadí používaly.** Elektrické nářadí je v rukou nezkoušených uživatelů nebezpečné.
- Elektrické nářadí a příslušenství je nutno udržovat. Je třeba kontrolovat seřízení pohyblivých se částí a jejich pohyblivost,**

soustředit se na praskliny, zlomené součásti a jakékoliv další okolnosti, které mohou ohrozit funkci elektrického nářadí. Je-li nářadí poškozeno, před dalším použitím je nutno zajistit jeho opravu. Mnoho nehod je způsobeno nedostatečně udržovaným elektrickým nářadím.

- f) **Řezací nástroje je nutno udržovat ostré a čisté.** Správně udržované a naostřené řezací nástroje s menší pravděpodobností zachytí za materiál nebo se zablokují a práce s nimi se snáze kontroluje.
- g) **Elektrické nářadí, příslušenství, pracovní nástroje atd. je nutno používat v souladu s těmito pokyny a takovým způsobem, jaký byl předepsán pro konkrétní elektrické nářadí, a to s ohledem na dané podmínky práce a druh prováděné práce.** Používání elektrického nářadí k provádění jiných činností, než pro jaké bylo určeno, může vést k nebezpečným situacím.
- h) **Rukojeti a úchopové povrchy je nutno udržovat suché, čisté a bez mastnot.** Kluzké rukojeti a úchopové povrchy neumožňují v neočekávaných situacích bezpečné držení a kontrolu nářadí.

5) POUŽÍVÁNÍ A ÚDRŽBA BATERIOVÉHO NÁŘADÍ

- a) **Nářadí nabíjete pouze nabíječem, který je určen výrobcem.** Nabíječ, který může být vhodný pro jeden typ bateriové soupravy, může být při použití s jinou bateriovou soupravou příčinou nebezpečí požáru.
- b) **Nářadí používejte pouze s bateriovou soupravou, která je výslovně určena pro dané nářadí.** Používání jakýchkoli jiných bateriových souprav může být příčinou nebezpečí úrazu nebo požáru.
- c) **Není-li bateriová souprava právě používána, chráňte ji před stykem s jinými kovovými předměty jako jsou kancelářské sponky, mince, klíče, hřebíky, šrouby, nebo jiné malé kovové předměty, které mohou způsobit spojení jednoho kontaktu baterie s druhým.** Zkratování kontaktů baterie může způsobit popálení nebo požár.

d) **Při nesprávném používání mohou z baterie unikat tekutiny; vyvarujte se kontaktu s nimi.** Dojde-li k náhodnému styku s těmito tekutinami, opláchněte postižené místo vodou. Dostane-li se tekutina do oka, vyhledejte navíc lékařskou pomoc. Tekutiny unikající z baterie mohou způsobit záněty nebo popáleniny.

- e) **Bateriová souprava nebo nářadí, které je poškozeno nebo přestavěno, se nesmí používat.** Poškozené nebo upravené akumulátory se mohou chovat nepředvídatelně, které může mít za následek oheň, výbuch nebo nebezpečí úrazu.
- f) **Bateriové soupravy nebo nářadí se nesmí vystavovat ohni nebo nadměrné teplotě.** Vystavení ohni nebo teplotě vyšší než 130°C může způsobit výbuch.
- g) **Je nutno dodržovat všechny pokyny nabíjení a nenabíjet bateriovou soupravu nebo nářadí mimo teplotní rozsah, který je uveden v návodu k používání.** Nesprávné nabíjení nebo nabíjení při teplotách, které jsou mimo uvedený rozsah, mohou poškodit baterii a zvýšit riziko požáru.

6) SERVIS

- a) **opravy vašeho bateriového nářadí svěřte kvalifikované osobě, které bude používat identické náhradní díly.** Tímto způsobem bude zajištěna stejná úroveň bezpečnosti nářadí jako před opravou.
- b) **Poškozené bateriové soupravy se nesmí nikdy opravovat.** Oprava bateriových souprav by měla být prováděna pouze u výrobce nebo v autorizovaném servisu.



Přístroj za chodu vytváří elektromagnetické pole, které může negativně ovlivnit fungování aktivních či pasivních lékařských implantátů (kardiostimulátorů) a ohrozit život uživatele. Před používáním tohoto nářadí se informujte u lékaře či výrobce implantátu, zda můžete s tímto přístrojem pracovat.

- Přístroj nepoužívejte k jinému účelu použití, než ke kterému je určen. Přístroj neupravujte pro jiný účel použití.

XI. Údržba a servis řetězové pily

⚠ VÝSTRAHA

- Před montážními, čistícími a jinými údržbovými pracemi z pily odejměte akumulátor.
- Udržujte čisté větrací otvory motoru pily. Zanesené otvory brání proudění vzduchu do motoru, čímž není umožněno kvalitní chlazení a může dojít k požáru. Rovněž čistěte otvor přívodu oleje na řetězu, viz výše.
- Po ukončení práce pilu očistěte od pilin a prachu. K tomu použijte štětec, textilii nebo stlačený vzduch.
- Tělo pily nikdy nečistěte organickými rozpouštědly (např. na bázi acetonu), došlo by k poškození plastového krytu. K čištění lze použít hadřík namočený v roztoku saponátu. Zamezte však vniknutí vody do vnitřních částí pily.

BROUŠENÍ ŘETĚZU

- Pro broušení řetězu se doporučujeme obrátit na odborníka, protože to vyžaduje zkušenost a znalosti. Neodborně provedené broušení by řetěz poškodilo. K broušení se používá speciální pilník na broušení řetězových pil. Brousí se ostré řezné segmenty řetězu vedením pilníku pod sklonem 30° vůči ostří segmentu a pilník se vede pouze 2-3 x jedním tahem ve směru

sklonu ostří segmentu a nikoli tahem zpět. Princip broušení je uveden na obrázku níže.

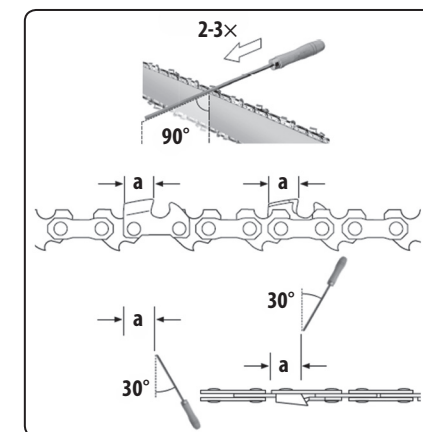

Obr. 23

- Dolní strana lišty podléhá většímu opotřebení v důsledku přitlaku řetězu na lištu při řezání, z tohoto důvodu se doporučuje lištu občas otočit, aby obě strany lišty byly opotřeby stejnou měrou.



ODSTRANĚNÍ PŘÍPADNÝCH ZÁVAD

- Pokud Vaše řetězová pila nepracuje správně, pokuste se závadu odstranit podle následující tabulky.

Problém	Možná příčina	Náprava
Motor neběží	Chybí napětí v síti Vadná zásuvka Poškozený prodlužovací kabel Vadná pojistka Aktivovaná brzda řetězu Opatření uhlíkového kartáčku	Zkontrolujte zdroj napětí Použijte jinou zásuvku Zkontrolujte kabel, v případě poškození jej vyměňte Vyměňte pojistku Brzdu řetězu deaktivujte Výměnu uhlíkových kartáčů zajistěte v autorizovaném servisu značky Extol®
Řetěz se nepohybuje	Aktivovaná brzda řetězu Špatné nasazení na hnacím kole	Zkontrolujte brzdu řetězu a případně ji deaktivujte Zkontrolujte nasazení řetězu na hnacím kole a řetěz správně vypněte, aby se nevysmeknul z hnacího kola

Tabulka 2

Problém	Možná příčina	Náprava
Pilový řetěz škube, vibruje nebo neřeže správně	Tupý řetěz Nesprávné napětí řetězu Opotřebovaný řetěz Pilové zuby ukazují do špatného směru	Řetěz naostřete nebo nahrad'te Zkontrolujte napětí řetězu a případně jej upravte Řetěz vyměňte Pilový řetěz namontujte se zuby ve správném směru.
Pila pracuje s obtížemi	Řetěz vyskočil z vodicí drážky lišty	Zkontrolujte správné nasazení řetězu
Pilový řetěz je suchý	V olejové nádrži není olej Zavzdušňovací otvor olejové nádrže je ucpan Otvor přívodu oleje je ucpan	Doplňte olej Očistěte uzávěr olejové nádrže a otvor v uzávěru Otvor přívodu oleje vyčistěte
Řetěz se nezabrdí	Nefunkční brzda řetězu	Zajistěte opravu v autorizovaném servisu značky Extol®
Řetěz a vodicí lišta jsou příliš horké	V olejové nádrži není olej Zavzdušňovací otvor olejové nádrže je ucpan Otvor přívodu oleje je ucpan Příliš napnutý řetěz Tupý řetěz	Doplňte olej Očistěte uzávěr olejové nádrže a otvor v uzávěru Otvor přívodu oleje vyčistěte Napnutí řetězu upravte Řetěz nabruste nebo vyměňte

Tabulka 2 (pokračování)

- Pokud se Vám závadu nedaří odstranit, obraťte se na autorizovaný servis značky Extol® (seznam servisních míst naleznete na webových stránkách v úvodu návodu).

NÁHRADNÍ DÍLY K ZAKOUPENÍ V PŘÍPADĚ POTŘEBY

Náhradní díl/položka	Obj. číslo
Li-ion Akumulátor 40 V, 2,5 Ah	8795600B
Rychlonabíječka 1-1,5 hod.	8795600D
Standardní nabíječka 4-4,5 h	8795600C
Pilový řetěz 91P045X	8795642A

Tabulka 3

- Z bezpečnostních důvodů používejte výhradně originální díly výrobce.

XII. Údržba a servis fukaru

⚠ VÝSTRAHA

- Před prováděním údržbových a servisních úkonů vypněte fukar, vyčkejte, až se ventilátor zastaví a odejměte akumulátor.
- Pro potřebu přístupu k ventilátoru nebo z jiných důvodů lze tubus odejmout v opačném pořadí kroků, než je uvedeno na obr.17. Nasazení tubusu se provádí v pořadí kroků uvedených na obr.17.

NÁHRADNÍ DÍLY K ZAKOUPENÍ V PŘÍPADĚ POTŘEBY

Náhradní díl/položka	Obj. číslo
Li-ion Akumulátor 40 V, 2,5 Ah	8795600B
Rychlonabíječka 1-1,5 hod.	8795600D
Standardní nabíječka 4-4,5 h	8795600C

Tabulka 4

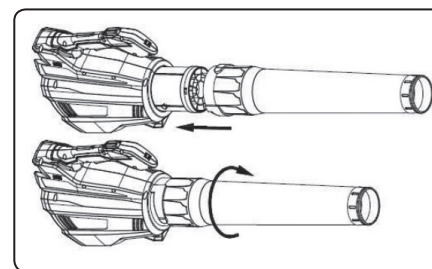

Obr. 24

XIII. Společné informace pro všechny typy nářadí

- V případě potřeby záruční opravy se obraťte na prodejce, u kterého jste výrobek zakoupili a který zajistí opravu v autorizovaném servisu značky Extol®. Pro pozáruční opravu se obraťte přímo na autorizovaný servis značky Extol® (servisní místa naleznete na webových stránkách v úvodu návodu).
- Bezplatná záruční oprava se vztahuje pouze na výrobní vady výrobku (skryté a vnější) a nevztahuje se na opotřebovaný výrobek v důsledku nadměrné zátěže či běžného používání nebo na poškození výrobku způsobené jeho nesprávným používáním.
- V případě sporu mezi kupujícím a prodávajícím ve vztahu kupní smlouvy, který se nepodařilo mezi stranami urovnat přímo, má kupující právo obrátit se na obchodní inspekci jako subjekt mimosoudního řešení spotřebitelských sporů. Na webových stránkách obchodní inspekce je odkaz na záložku „ADR-mimosoudní řešení sporů“.
- Opravy přístroje smí provádět pouze autorizovaný servis značky Extol®.
- Akunářadí nevyžaduje žádné speciální mazání.

XIV. Bezpečnostní pokyny pro nabíječku

- Nabíječka je určena k nabíjení pouze akumulátoru dodávaného k tomuto akunářadí a žádných jiných akumulátorů. Při nabíjení jiných akumulátorů, než ke kterým je nabíječka určena, může dojít k požáru či výbuchu.



- Udržujte nabíječku čistou.
- Před každým použitím nabíječky zkontrolujte, zda je v pořádku, včetně přírodního kabelu. Pokud zjistíte závadu, nápravu/náhradu zajistěte v autorizovaném servisu značky Extol® (servisní místa naleznete v úvodu návodu).
- Nabíječku neprovazujte na snadno vznětlivých předmětech a podkladech (např. na papíře) či v prostředí s výbušnou a/nebo hořlavou atmosférou.
- Při nabíjení vždy zajistěte dostatečné větrání, neboť může dojít k úniku par či elektrolytu z akumulátoru, je-li akumulátor poškozen v důsledku špatného zacházení/poškození.
- Po ukončení nabíjení nabíječku odpojte od zdroje el. proudu, nenechávejte ji připojenou k napětí déle, než je nutné.
- Norma pro nabíječky baterií vyžaduje, aby v návodu k použití bylo uvedeno následující sdělení (platí pouze pro nabíječky, nikoli pro akunářadí):

„Tento spotřebič mohou používat děti ve věku 8 let a starší, pokud jsou pod dozorem nebo pokud byly poučeny o používání spotřebiče bezpečným způsobem a rozumí případným nebezpečím. Čištění a údržbu prováděnou uživatelem nesmějí děti provádět, pokud nejsou starší 8 let a pod dozorem. Udržujte spotřebič a jeho přívod mimo dosah dětí mladších 8 let. Spotřebič mohou používat osoby se sníženými fyzickými, smyslovými či mentálními schopnostmi nebo nedostatkem zkušeností a znalostí, pokud jsou pod dozorem nebo byly poučeny o používání spotřebiče bezpečným způsobem a rozumí případným nebezpečím. Děti si se spotřebičem nesmějí hrát.“

Necháváme však na rozumném zvážení rodičů či dohlížejících odpovědných osob, zda nechají své děti nebo výše uvedené indisponované osoby tento výrobek používat.

XV. Bezpečnostní pokyny pro akumulátor

- Akumulátor skladujte a nabíjejte v suchém prostředí a dbejte na to, aby se do nich nedostala voda.
- Nikdy akumulátor nevystavujte přímému slunečnímu záření a teplotám vyšším než 50 °C.
- Akumulátor nabíjejte jen po dobu potřebnou k nabíjení viz. signalizace kontrolkou na nabíječi.
- Konektory akumulátoru udržujte čisté a chráňte je před zanesením, deformací a před zkratováním.
- Akumulátor chráňte před nárazy, vlhkostí a nikdy akumulátor neotvírejte či mechanicky nepoškozujte.
- Akumulátor nikdy nespalujte, nevhazujte do vody či životního prostředí, ale odevzdejte jej k ekologické likvidaci.
- Pokud dojde k poškození akumulátoru a úniku elektrolytu v důsledku špatného zacházení s akumulátorem, vyhněte se kontaktu s pokožkou. Dojde-li k potřísnění pokožky, důkladně ji umyjte vodou. Tekutiny unikající z baterie mohou způsobit záněty, popáleniny nebo poleptání. V případě zasažení očí je důkladně vypláchněte čistou vodou a ihned konzultujte s lékařem, v případě požití ihned konzultujte s lékařem ohledně postupu.

XVI. Skladování

- Akunářadí skladujte na suchém místě mimo dosah dětí. Před uskladněním akunářadí z něho z bezpečnostních důvodů akumulátor vyjměte. Je-li akumulátor zasunutý v akunářadí, dochází k jeho rychlejšímu vybíjení. Akumulátor chráňte před mrazem, vysokými teplotami, vlhkem a vodou.

XVII. Odkaz na štítky a symboly

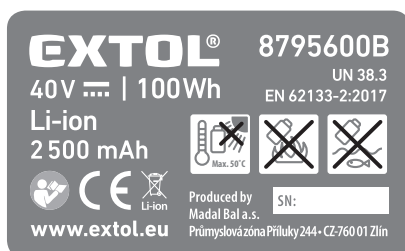

	Před použitím si přečtěte návod k použití.
	Používejte certifikovanou ochranu zraku a sluchu s dostatečnou úrovní ochrany.
	Pokud s řetězovou pilou pracujete v místech, kde hrozí riziko pádu větvi či kmenů, používejte kromě certifikované ochrany zraku a sluchu také ochrannou přílbu.
	Při práci s řetězovou pilou používejte pracovní ochranné rukavice, vhodný přiléhavý pracovní oděv a obuv s protiskluzovou podrážkou.
	Vždy zajistěte, aby se v pracovním prostoru nezdržovaly děti, jiné osoby či zvířata z důvodu nebezpečí poranění odletujícími předměty.

	Směr otáčení pilového řetězu. Max. délka vodič lišty (platí pro řetězovou pilu).
	Správný a nesprávný způsob provedení zářezy (platí pro řetězovou pilu).
	Nevystavujte dešti.
	Nestrkejte ruce do rotujícího ventilátoru přístroje (platí pro vyfoukavač).
	Před servisními úkony odejměte akumulátor.
	Odpovídá příslušným požadavkům EU.
	Zařízení druhé třídy ochrany. Dvojitá izolace.
	Nabíječka je určena pro použití pouze v interiéru. Nutno chránit před deštěm a vlhkem.
	Stejnoseměrný proud/napětí.
	Střídavý proud/napětí.
	Pojistka.
	Zásuvka určena pro nabíjení akumulátoru stejnosměrným proudem.
	Bezpečnostní ochranný transformátor bezpečný při poruše.
	Zpětný sběr baterií, viz dále.
	Elektroodpad, viz dále.
	Akumulátor nevystavujte přímému slunečnímu záření a teplotám vyšším než 50 °C.
	Akumulátor nevhazujte do vody a nevyhazujte jej do životního prostředí.

	Akumulátor nespalujte.
Sériové číslo	Na štítku akunářadí je uvedeno sériové číslo zahrnující rok, měsíc výroby a číslo série produktu.

Tabulka 5

XVIII. Likvidace odpadu

OBALY

- Obaly vyhodte do příslušného kontejneru na tříděný odpad.

AKU NĀRADÍ

- Podle evropské směrnice (EU) 2012/19 se elektrická a elektronická zařízení nesmějí vyhazovat do směsného odpadu, ale je nezbytné je odevzdat k ekologické likvidaci do zpětného sběru elektrozařízení na k tomu určená sběrná místa. Před odevzdáním akunářadí z něj odejměte akumulátor, který je nutné odevzdat k ekologické likvidaci baterií samostatně (odděleně). Informace o sběrných místech obdržíte na obecním úřadě.



AKUMULÁTOR

- Akumulátor obsahuje náplně, které jsou nebezpečné pro životní prostředí, proto jej odevzdejte k ekologické recyklaci/likvidaci do zpětného sběru akumulátorů. Podle evropské směrnice o akumulátorech a bateriích 2006/66 EC nesmí být nepoužitelné akumulátory vyhozeny do směsného odpadu či životního prostředí. Informace o sběrných místech obdržíte na obecním úřadě.



XIX. Záruční lhůta a podmínky

ODPOVĚDNOST ZA VADY (ZÁRUKA)

Uplatnění nároku na bezplatnou záruční opravu se řídí zákonem č. 89/2012 Sb., přičemž odpovědnost za vady na Vámi zakoupený výrobek platí po dobu 2 let od data jeho zakoupení - pokud např. na obalu či promomateriálu není uvedena delší doba pro nějakou část či celý výrobek. Při splnění níže uvedených podmínek, které jsou v souladu s tímto zákonem, Vám výrobek bude bezplatně opraven.

ZÁRUČNÍ PODMÍNKY

- 1) Prodávající je povinen spotřebiteli zboží předvést (pokud to jeho povaha umožňuje) a vystavit doklad o koupi v souladu se zákonem. Všechny údaje v dokladu o koupi musí být vypsány nesmazatelným způsobem v okamžiku prodeje zboží.
- 2) Již při výběru zboží pečlivě zvažte, jaké funkce a činnosti od výrobku požadujete. To, že výrobek nevyhovuje Vaším pozdějším technickým nárokům, není důvodem k jeho reklamaci.
- 3) Při uplatnění nároku na bezplatnou opravu musí být zboží předáno s řádným dokladem o koupi.
- 4) Pro přijetí zboží k reklamaci by mělo být pokud možno očištěno a zabaleno tak, aby při přepravě nedošlo k poškození (nejlépe v originálním obalu). V zájmu přesné diagnostiky závady a jejího dokonalého odstranění spolu s výrobkem zašlete i jeho originální příslušenství.
- 5) Servis nenese odpovědnost za zboží poškozené přepravcem.
- 6) Servis dále nenese odpovědnost za zaslání příslušenství, které není součástí základního vybavení výrobku. Výjimkou jsou případy, kdy příslušenství nelze odstranit z důvodu vady výrobku.
- 7) Odpovědnost za vady („záruka“) se vztahuje na skryté a viditelné vady výrobku.
- 8) Záruční opravu je oprávněn vykonávat výhradně autorizovaný servis značky Extol.
- 9) Výrobce odpovídá za to, že výrobek bude mít po celou dobu odpovědnosti za vady vlastnosti a parametry uvedené v technických údajích, při dodržení návodu k použití.
- 10) Nárok na bezplatnou opravu zaniká, jestliže:
 - a) výrobek nebyl používán a udržován podle návodu k obsluze.

- b) byl proveden jakýkoliv zásah do konstrukce stroje bez předchozího písemného povolení vydaného firmou Madal Bal a.s. nebo autorizovaným servisem značky Extol.
 - c) výrobek byl používán v jiných podmínkách nebo k jiným účelům, než ke kterým je určen.
 - d) byla některá část výrobku nahrazena neoriginální součástí.
 - e) k poškození výrobku nebo k nadměrnému opotřebení došlo vinou nedostatečné údržby.
 - f) výrobek havaroval, byl poškozen vyšší mocí či nedbalostí uživatele.
 - g) škody vzniklé působením vnějších mechanických, teplotních či chemických vlivů.
 - h) vady byly způsobeny nevhodným skladováním, či manipulací s výrobkem.
 - i) výrobek byl používán (pro daný typ výrobku) v agresivním prostředí např. prašném, vlhkém.
 - j) výrobek byl použit nad rámec přípustného zatížení.
 - k) bylo provedeno jakékoliv falšování dokladu o koupi či reklamační zprávy.
- 11) Odpovědnost za vady se nevztahuje na běžné opotřebení výrobku nebo na použití výrobku k jiným účelům, než ke kterým je určen.
 - 12) Odpovědnost za vady se nevztahuje na opotřebení výrobku, které je přirozené v důsledku jeho běžného používání, např. obroušení brusných kotoučů, nižší kapacita akumulátoru po dlouhodobém používání apod.
 - 13) Poskytnutím záruky nejsou dotčena práva kupujícího, která se ke koupi věci váží podle zvláštních právních předpisů.
 - 14) Nelze uplatňovat nárok na bezplatnou opravu vady, na kterou již byla prodávajícím poskytnuta sleva. Pokud si spotřebitel výrobek svépomocí opraví, pak výrobce ani prodávající nenese odpovědnost za případné poškození výrobku či újmu na zdraví v důsledku neodborné opravy či použití neoriginálních náhradních dílů.
 - 15) Na výměně zboží či jeho část v záruční lhůtě neplyne nová 2 letá záruka od data výměny, ale 2 letá záruka se počítá od data zakoupení původního výrobku.

ZÁRUČNÍ A POZÁRUČNÍ SERVIS

Pro uplatnění práva na záruční opravu zboží se obraťte na obchodníka, u kterého jste zboží zakoupili.

Pro pozáruční opravu se můžete také obrátit na náš autorizovaný servis.

Nejbližší servisní místa naleznete na www.extol.cz. V případě dotazů Vám poradíme na servisní lince **222 745 130**.

EU Prohlášení o shodě

Výrobce Madal Bal a.s. • Bartošova 40/3, CZ-760 01 Zlín • DIČ: CZ-49433717

prohlašuje,

že následně označená zařízení na základě své koncepce a konstrukce, stejně jako na trh uvedená provedení, odpovídají níže uvedeným požadavkům Evropské unie. Toto prohlášení se vydává na výhradní odpovědnost výrobce.

**Řetězová aku pila Extol® Industrial 8795642/8795643,
Aku fukar Extol® Industrial 8795670/8795671
Nabíječka Extol® Industrial 8795600D a 8795600C,
Akumulátor Extol® Industrial 8795600B**

jsou ve shodě s následujícími harmonizovanými normami včetně jejich pozměňujících příloh, pokud existují, na jejichž základě se shoda prohlašuje s dále uvedenými harmonizačními předpisy:

2006/42 ES:

EN 60745-1:2009, EN 60745-2-13:2009 (řetězová aku pila)
EN 60335-1:2012, EN 50636-2-100:2014, EN 62233:2008 (aku fukar listí)

(EU) 2014/35:

EN 60335-1:2012, EN 60335-2-29:2004; EN 62233:2008 (nabíječky)

(EU) 2014/30:

EN 55014-1:2006 do 28.4.2020/ poté EN 55014-1:2017; EN 55014-2:1997 do 25.3.2018/poté dle EN 55014-2:2015; pro nabíječky ještě následující:
EN 61000-3-2:2014; EN 61000-3-3:2013; EN 55014-1:2006 do 28.4.2020/ poté EN 55014-1:2017;
EN 55014-2:1997 do 25.3.2018/poté dle EN 55014-2:2015 (akunářadí)

(EU) 2011/65:

EN 50581:2012

EN 62133:2013 do 14.3.2020/poté EN 62133:2017, UN 38.3 (akumulátor)

2000/14 ES (řetězová aku pila):

Naměřená hladina akustického výkonu zařízení reprezentujícího daný typ: 96,5±3 dB(A)
Garantovaná hladina akustického výkonu zařízení: 100 dB(A)

2000/14 ES (aku fukar):

Naměřená hladina akustického výkonu zařízení reprezentujícího daný typ: 95 dB(A)
Garantovaná hladina akustického výkonu zařízení: 96 dB(A)

Kompletaci technické dokumentace 2006/42 ES a 2000/14 ES provedl Martin Šenkýř se sídlem na adrese výrobce. Technická dokumentace (2006/42 ES, 2000/14 ES) je dostupná na adrese výrobce.

Místo a datum vydání EU prohlášení o shodě: Zlín, 15.2. 2019

Osoba oprávněná vypracováním EU prohlášení o shodě jménem výrobce (podpis, jméno, funkce):



Martin Šenkýř
člen představenstva a.s.

Úvod

Vážený zákazník,

ďakujeme za dôveru, ktorú ste prejavili značke Extol® kúpou tohto výrobku.

Výrobok bol podrobený testom spoľahlivosti, bezpečnosti a kvality predpísaným normami a predpismi Európskej únie.



V nižšie uvedenom prehľade je zobrazené profesionálne záhradné akumulátorové náradie Extol® Industrial, ktoré má rovnaký akumulátor. Vďaka tejto skutočnosti je možné kúpiť:

- 1 – 2 akumulátory a rýchlonabíjačku/štandardnú nabíjačku samostatne a k nim dokúpiť lacné aku náradie bez akumulátora a nabíjačky podľa vašej potreby.
- aku náradie spoločne s jedným akumulátorom a nabíjačkou (typ dodávanej nabíjačky so základnou špecifikáciou aku náradia je uvedený ďalej v tabuľke 1).

AKUMULÁTOROVÝ PROGRAM 40 V profesionálneho záhradného aku náradia značky Extol® Industrial

SAMSUNG
cells



Item No.
8795600B





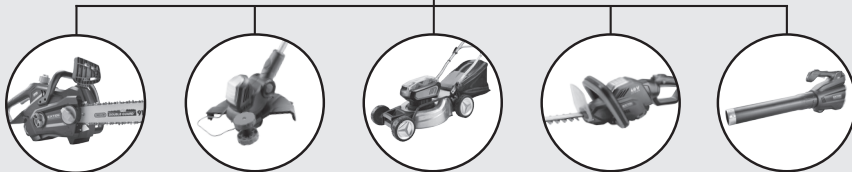



40V DC

**2 500 mAh
Li-ion**



Základná špecifikácia záhradného aku náradia Extol® Industrial s objednávacím číslom variantu dodávky s akumulátorom a nabíjačkou a variantu bez akumulátora a bez nabíjačky je uvedená v tabuľke 1. Pri objednávaní variantu s akumulátorom a nabíjačkou je v tabuľke 1 uvedený typ nabíjačky, ktorý je súčasťou dodávky.

ZÁHRADNÉ AKU NÁRADIE EXTOL® INDUSTRIAL

 <p>Strunová aku kosačka</p> <ul style="list-style-type: none"> • Záber kosenia 30 cm • Sklopiteľná hlava na vykosenie pod lavičkami a pod. • Dištančný oblúk a vodiace koliesko na osekávanie • Teleskopické predĺženie rukoväti až o 30 cm <p>Objednávacie čísla variantov dodávok: S akumulátorom a štandardnou nabíjačkou: 8795610 Bez akumulátora a nabíjačky: 8795611</p>	 <p>Pojazdná aku kosačka</p> <ul style="list-style-type: none"> • Záber sekania 380 mm • Napájanie z jednej alebo 2 batérií na dlhšiu prevádzku • Brushless motor pre dlhšiu životnosť a výdrž akumulátora  <p>Objednávacie čísla variantov dodávok: S akumulátorom a rýchlonabíjačkou: 8795630 Bez akumulátora a nabíjačky: 8795631</p>
   <p>Aku nožnice na živý plot</p> <ul style="list-style-type: none"> • Dĺžka strižnej lišty 540 mm • Ostrá laserom vyrezávaná čepeľ • Rezný Ø 18 mm • Otočná rukoväť pre horšie prístupné miesta <p>Objednávacie čísla variantov dodávok: S akumulátorom a štandardnou nabíjačkou: 8795600 Bez akumulátora a nabíjačky: 8795601</p>	 <p>Reťazová aku píla 12" (30,5 cm)</p> <ul style="list-style-type: none"> • Lišta a reťaz Oregon® • Brushless motor • Tichá prevádzka • Bez emisií výfukových plynov <p>Objednávacie čísla variantov dodávok: S akumulátorom a rýchlonabíjačkou: 8795642 Bez akumulátora a nabíjačky: 8795643</p>
 <p>Záhradný aku fukár</p> <ul style="list-style-type: none"> • Plynulá regulácia prietoku vzduchu 426 – 816 m³/h • Samostatne nastavitelný turbo režim • Hmotnosť s akumulátorom len 3,3 kg (na použitie aj pre ženy) • Brushless motor pre dlhšiu životnosť a výdrž akumulátora <p>Objednávacie čísla variantov dodávok: S akumulátorom a štandardnou nabíjačkou: 8795670 Bez akumulátora a nabíjačky: 8795671</p>	

Tabuľka 1

AKUMULÁTOR A NABÍJAČKY EXTOL® INDUSTRIAL

 <p>Objednávacie číslo: 8795600B</p>	 <p>Objednávacie číslo: 8795600D</p> <p>Rýchlonabíjačka</p> <ul style="list-style-type: none"> • Čas nabíjania 1 – 1,5 hod.
<p>Akumulátor 2 500 mAh, Li-ion</p> <ul style="list-style-type: none"> • Vysoká kvalita článkov a vyhotovenia • Značkové články Samsung® • Veľmi malé znižovanie kapacity postupom času • Takmer bez samovybíjania – použitie ihneď bez predchádzajúceho dobíjania • Možnosť dobíjania kedykoľvek z akejkolvek úrovne nabitia bez znižovania kapacity 	 <p>Objednávacie číslo: 8795600C</p> <p>Štandardná nabíjačka</p> <ul style="list-style-type: none"> • Čas nabíjania 4 – 4,5 hod.

Tabuľka 1 (pokračovanie)

I. Charakteristika – účel použitia

- ✓ **Aku reťazová píla a záhradný aku fukár** značky **Extol® Industrial** je silné a výkonné profesionálne ručné aku náradie s dlhou výdržou vďaka 40 V akumulátoru s kapacitou 2,5 Ah, ktorý je rovnaký pre oba typy vyššie uvedeného aku náradia.
- ✓ Aku náradie je vybavené najmodernejším „**brushless motorom**“ bez uhlíkových kef, ktorý má vyššiu výkonnosť pri nižšej spotrebe elektrickej energie (s dlhšou výdržou akumulátora), než pri motoroch s uhlíkovými kefami a tiež dlhšiu životnosť.

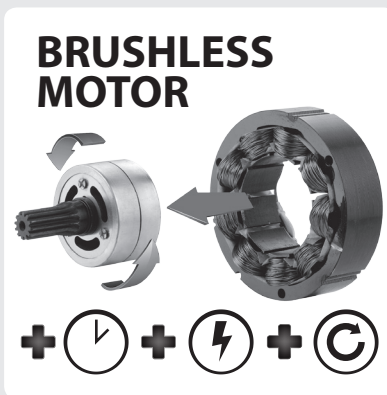

REŤAZOVÁ AKU PÍLA 12" EXTOL® INDUSTRIAL 8795642/8795643



- ✓ **Reťazová aku píla** je určená na vykonávanie skracovacích rezov dreva, ako je napr. rezanie tráv, stínanie stromov s primerane hrubým kmeňom, na odvetvovanie kmeňov, na rezanie kmeňov či hrubých vetiev na palivové drevo.
- ✓ Píla má tichú prevádzku bez emisií výfukových plynov a soft grip na príjemné držanie a komfort pri práci.

ZÁHRADNÝ AKU FUKÁR EXTOL® INDUSTRIAL 8795670/8795671



- ✓ **Záhradný aku fukár** je užitočným doplnkom k sortimentu záhradného aku náradia, ktorý je určený na udržiavanie čistoty trávnikov, teras, záhradného chodníka a pod. od organických nečistôt. Fukárom je možné z trávnikov odstrániť lístie vyfúkaním do určitého miesta, z chodníka odstrániť zvyšky trávy po kosení trávnikov alebo ihličia a pod.
- ✓ **Špeciálny samostatne nastaviteľný turbo režim** na intenzívne vyfukovanie.
- ✓ **Nízka hmotnosť** s akumulátorom (3,3 kg) a pogumovanou rukoväťou na príjemné držanie a komfort pri práci.
- ✓ **Vďaka nízkej hmotnosti** môžu fukár ľahko používať aj ženy.
- ✓ **Plynulá regulácia intenzity vzduchu** v rozsahu 426 – 816 m³/h.

CHARAKTERISTIKA LI-ION AKUMULÁTORA A NABÍJAČKY

- ✓ **Aku náradie Extol® Industrial** napájané 40 V akumulátorom sa v prípade kúpy variantu s Li-ion akumulátorom vo väčšine prípadov dodáva s rýchlonabíjačkou (prehľad v tabuľke 1) s nabíjajúcim prúdom 3 A a časom nabíjania 1 – 1,5 hod.
- ✓ Na napájanie **aku náradia Extol® Industrial** sa dodávajú veľmi kvalitné Li-ion akumulátory s článkami **SAMSUNG®** s veľmi malým znižovaním kapacity a samovybíjaním vďaka veľmi dôkladnej výrobe a kvalitným surovinám. V porovnaní s obyčajnými lacnejšími akumulátormi sa ich kvalita prejaví najmä po 1 – 2 roku používania.
- ✓ Akumulátor je možné dobiť kedykoľvek podľa potreby aj zo stavu neúplného vybitia bez toho, aby sa tým znižovala jeho kapacita.
- ✓ Akumulátory sú vybavené LED signalizáciou úrovne nabitia.
- ✓ Gumové okraje zvyšujú trenie na podložke či pri manipulácii na zníženie rizika pádu či rozbitia pri náraze.
- ✓ Akumulátor je vybavený elektronickou ochranou proti úplnému vybitiu, ktoré ho poškodzuje, čo sa prejavuje tak, že pri hlbšom vybití akumulátor prestane dodávať prúd. Pokiaľ po určitom čase dôjde k stlačeniu prevádzkového spínača, na krátky čas dôjde k uvedeniu aku náradia do chodu,  ale potom sa jeho chod náhle opäť zastaví pri stlačení prevádzkového spínača.
- ✓ Na nabíjanie dodávaných akumulátorov je možné použiť aj štandardnú nabíjačku **Extol® Industrial 8795600C** s časom nabíjania 4 – 4,5 hod., ktorá sa s niektorým aku náradím dodáva (pozrite tabuľku 1).



II. Technické údaje

REŤAZOVÁ AKU PÍLA EXTOL® INDUSTRIAL

Objednávacie čísla

8795642

(s akumulátorom a rýchlonabíjačkou)

8795643

(bez akumulátora a nabíjačky)



Lišta a pílová reťaz	OREGON®
Dĺžka lišty	12" (30,5 cm)
Rýchlosť reťaze	11 m/s
Hmotnosť s akumulátorom	5,9 kg
Špecifikácia reťaze	Oregon® 91P045X
Špecifikácia lišty	Oregon® 120SDEA041/515980
Priemerná výdrž akumulátora	cca 35 minút nepretržitej záťaže
Kapacita nádrže na olej	180 ml
Menovité napájacie napätie	40 V DC
Krytie	IP20
Hladina akustického tlaku; neistota K	$L_{pA} = 86,8 \text{ dB(A)}, K = \pm 3 \text{ dB(A)}$
Hladina akustického výkonu; neistota K	$L_{wA} = 96,5 \text{ dB(A)}, K = \pm 3 \text{ dB(A)}$
Garantovaný akustický výkon (2000/14 ES)	100 dB(A)
Max. celkové vibrácie ah na rukoväti (súčet troch osí); neistota K	$a = 3,37 \text{ m/s}^2; K = \pm 1,5 \text{ m/s}^2$
Predná rukoväť	$3,32 \text{ m/s}^2; K = \pm 1,5 \text{ m/s}^2$
Zadná rukoväť	

ZÁHRADNÝ AKU FUKÁR EXTOL® INDUSTRIAL

Objednávacie čísla

8795670

(s akumulátorom a štandardnou nabíjačkou)

8795671

(bez akumulátora a nabíjačky)



Max. prietok vzduchu	426 – 816 m ³ /h
Rýchlosť prietoku vzduchu	72 – 147 km/h
Menovité napájacie napätie	40 V DC
Priemerná výdrž akumulátora	min. 30 minút účinného fúkania
Hmotnosť s akumulátorom	3,3 kg
Hladina akustického tlaku; neistota K	$L_{pA} = 84,65 \text{ dB(A)}, K = \pm 3 \text{ dB(A)}$
Hladina akustického výkonu; neistota K	$L_{wA} = 95 \text{ dB(A)}, K = \pm 3 \text{ dB(A)}$
Garantovaný akustický výkon (2000/14 ES)	96 dB(A)
Max. celkové vibrácie ah na rukoväti (súčet troch osí); neistota K	$a_h = 1,89 \text{ m/s}^2; K = \pm 1,5 \text{ m/s}^2$

• Deklarovaná súhrnná hodnota vibrácií a deklarovaná hodnota emisie hluku sa zmerala v súlade so štandardnou skúšobnou metódou a smie sa použiť na porovnanie jedného náradia s iným. Deklarovaná súhrnná

hodnota vibrácií a deklarovaná hodnota emisie hluku sa smie takisto použiť na predbežné stanovenie expozície.

! VÝSTRAHA

- Emisia vibrácií a hluku počas skutočného používania náradia sa môže líšiť od deklarovaných hodnôt v závislosti od spôsobu, akým sa náradie používa, najmä aký druh obrobku sa opracováva.
- Je nutné určiť bezpečnostné merania na ochranu obsluhujúcej osoby, ktoré sú založené na zhodnotení expozície v skutočných podmienkach používania (počítať so všetkými časťami pracovného cyklu, ako je čas, keď je náradie vypnuté a keď beží naprázdno okrem času spustenia).

AKUMULÁTOR EXTOL® INDUSTRIAL 8795600B

Typ	Li-ion
Maximálne napätie	42 V DC
Menovité napätie	40 V DC
Kapacita akumulátora (články Samsung®)	2 500 mAh

Poznámka:

- Max. napätie je svorkové napätie plne nabitého akumulátora, po zaťažení klesne na menovité napätie 40 V.

RÝCHLONABÍJAČKA 8795600D

Vstup (input)	178 – 264 ~ 50/60 Hz; 150 W, 2 A
Výstup (output)	Max. 42 V DC; 3 A
Čas nabíjania	1 – 1,5 hod.

ŠTANDARDNÁ NABÍJAČKA 8795600C

Vstup (input)	178 – 264 ~ 50/60 Hz; 1,4 A
Výstup (output)	Max. 42 V DC; 0,65 A
Čas nabíjania	4 – 4,5 hod.

III. Súčasti a ovládacie prvky

Obr. 1, pozícia – popis

- 1) Zadná rukoväť
- 2) Prevádzkový spínač
- 3) Uzáver olejovej nádrže
- 4) Predná rukoväť
- 5) Bezpečnostná brzda reťaze
- 6) Pílová reťaz
- 7) Vodiaca lišta
- 8) Matica na pripevnenie krytu hnacieho kolesa pílovej reťaze
- 9) Kryt hnacieho kolesa pílovej reťaze a uloženie lišty
- 10) Regulácia napnutia pílovej reťaze
- 11) Akumulátor
- 12) Oporná zubová pätká na zapretie do dreva pred zárezom
- 13) Poistka proti neúmyselnému stlačeniu prevádzkového spínača
- 14) Okienko olejovej nádrže na odčítanie množstva oleja v olejovej nádrži

Obr. 2, pozícia – popis

- 1) Regulácia intenzity vyfukovania
- 2) Tlačidlo pre TURBO intenzitu vyfukovania
- 3) Tlačidlo (poistka) proti neúmyselnému stlačeniu prevádzkového spínača
- 4) Akumulátor
- 5) Vstup vzduchu do fukára
- 6) Tubus
- 7) Výstup vzduchu z fukára
- 8) Prevádzkový spínač

IV. Nabitie akumulátora

! VÝSTRAHA

- Pred prípravou uvedeného aku náradia na použitie si prečítajte celý návod na použitie a ponechajte ho priložený pri výrobku, aby sa s ním obsluha mohla oboznámiť. Ak výrobok komukoľvek požičiavate alebo ho predávate, priložte k nemu aj tento návod na použitie. Zamedzte poškodeniu tohto návodu. Výrobca nenesie zodpovednosť za škody či zranenia vzniknuté používaním prístroja, ktoré je v rozpore s týmto návodom. Pred použitím prístroja sa oboznámte so všetkými jeho ovládacími prvkami a súčastami a tiež so spôsobom vypnutia prístroja, aby ste ho mohli ihneď vypnúť v prípade nebezpečnej situácie. Pred použitím skontrolujte pevné upevnenie všetkých súčastí a skontrolujte, či nejaká časť prístroja, ako napr. bezpečnostné ochranné prvky nie sú poškodené, či zle nainštalované alebo či nechýbajú na svojom mieste. Toto platí aj pre nabíjačku. Ak sú nabíjačka alebo jej prívodný kábel poškodené, nepoužívajte ju a zaistite jej náhradu za originálnu nabíjačku od výrobcu. Z bezpečnostných dôvodov je zakázané používať inú neoriginálnu nabíjačku, ktorá nie je priamo určená pre daný akumulátor. Prístroj s poškodenými alebo chýbajúcimi časťami nepoužívajte a zaistite jeho opravu v autorizovanom servise značky – pozrite kapitolu Servis a údržba.

NABITIE AKUMULÁTORA

- Na overenie úrovne jeho nabitia stlačte tlačidlo na akumulátore a podľa počtu svietiacich diód a predpokladaného času prevádzky aku náradia akumulátor v prípade potreby dobite. Ak je akumulátor úplne nabitý, svietia všetky LED diódy. Akumulátor je možné nabiť z akejkoľvek úrovne nabitia bez toho, aby sa tým znižovala jeho kapacita.

! UPOZORNENIE

- Na prevádzku aku náradia z bezpečnostných dôvodov používajte iba originálny dodávaný akumulátor a na jeho nabíjanie dodávanú originálnu nabíjačku, použitie inej nabíjačky môže spôsobiť požiar či výbuch v dôsledku nevhodných nabíjajúcich parametrov.

- a) Akumulátor najprv zasuňte do drážok dodávanej nabíjačky.

- b) Pred pripojením nabíjačky k zdroju el. prúdu skontrolujte, či napätie v zásuvke zodpovedá rozmedziu 178 – 264 ~ 50/60 Hz a či nabíjačka nemá poškodený prívodný kábel (napr. izoláciu) či kryt alebo inú časť.

- V prípade poškodenia nabíjačky ju nepoužívajte a zaistite jej náhradu za bezchybnú originálnu od výrobcu.

- c) Nabíjačku pripojte k zdroju el. prúdu.

- Pri rýchlonabíjačke Extol® Industrial 8795600D sa proces nabíjania signalizuje červeno svietiacou diódou a po plnom nabití (cca po 1 – 1,5 hod.) bude neprerušovane svietiť zelená dióda.

Poznámka:

- Akumulátor je možné nabiť aj štandardnou nabíjačkou Extol® Industrial 8795600C s časom nabíjania 4 – 4,5 hod. Táto nabíjačka však nie je súčasťou dodávky s kúpeným aku náradím a je možné ju kúpiť samostatne v prípade kúpy aku náradia dodávaného bez nabíjačky a akumulátora.
- V prípade štandardnej nabíjačky Extol® Industrial 8795600C je proces nabíjania signalizovaný blikajúcou zelenou LED diódou. Pri plnom nabití zelená dióda svieti neprerušovane (cca po 4 – 4,5 hod.).

- d) Po nabití nabíjačku najprv odpojte od zdroja el. prúdu, potom stlačte tlačidlá na akumulátore a akumulátor vyberte z drážok nabíjačky (obr. 3).

V. Príprava reťazovej píly na prevádzku

! VÝSTRAHA

- Pred zostavovaním aku reťazovej píly (prípravou na použitie), servisnými úkonmi a čistením odoberte z aku náradia akumulátor.

! UPOZORNENIE

- Na inštaláciu či výmenu reťaze používajte kvalitné ochranné rukavice, aby nedošlo k poraneniu ostrými článkami reťaze.

- Odskrutkujte maticu na pripevnenie krytu hnacieho kolesa (obr. 1, pozícia 8) a kryt odoberte (obr. 4). Následne odoberte pílovú reťaz z hnacieho kolesa reťaze, k tomu môže byť nutné uvoľniť napnutie reťaze pootočením regulačného kolieska v smere znamienka „-“ (obr. 4).
- Skontrolujte a vyčistite kanálik a najmä otvor na prívod oleja na reťaz a lištu. Otvor sa nachádza v drážke označenej šípkou (pozrite obr. 5). Na spriechodnenie otvoru použite tenký drôtik alebo ihlu (na spriechodnenie otvoru na prívod oleja na reťaz a lištu nemusí byť dostačujúce len očistenie okolia otvoru od prachu).

! UPOZORNENIE

- Kontrolu a čistenie otvoru na privádzanie oleja na reťaz a lištu robte po každom použití píly pred uskladnením. Mastný prach môže otvor celkom upchať a reťaz sa potom nebude premazávať. Dôsledky nedostatočného premazávania reťaze sú uvedené nižšie. Postup na kontrolu funkcie automatického mazania reťaze je uvedený nižšie.
- Na vodiacu lištu nasadíte pílovú reťaz tak, že si lištu postavte kolmo k podložke a najprv reťaz nasadíte na oblú prednú časť lišty a až potom na bočné strany lišty (pozrite obr. 6). POZOR, pílovú reťaz je nutné na lištu nasadiť v správnej orientácii, inak nebude rezať. Rezné (ostré) články reťaze musia byť orientované v smere vyznačenej šípky otáčania reťaze. Správna orientácia rezných článkov je zobrazená symbolom so šípkou na vodiacej lište (pozrite obr. 7) alebo na tele píly v obr. 8.

! VÝSTRAHA

- Vždy na vodiacu lištu používajte pílovú reťaz s označením uvedeným v tabuľke 3, ktorý je v bezchybnom stave a je ostrý. Reťaz pred inštaláciou a pred každým použitím píly prezrite, či nie sú zjavné trhliny na jednotlivých článkoch alebo či nie sú narušené spojovacie články. Takúto reťaz nepoužívajte a nechajte ju odborné opraviť alebo ju vymeňte za novú originálnu. Takisto nepoužívajte tupú a už príliš vybrúsenú reťaz. Tupá reťaz znižuje rezný výkon (reznú rýchlosť), reťaz a lišta sa potom viac prehrievajú, čo vedie k rýchlejšiemu opotrebeniu lišty, reťaze a pohonnej jednotky.

Používanie príliš vybrúsenej reťaze zvyšuje riziko jej pretrhnutia a zníženia rezného výkonu.

- Zadnú voľnú časť reťaze nasadenej na vodiacej lište jednou rukou nasadíte na hnacie koleso píly, pričom druhou rukou pridržujete lištu s reťazou. Pílová reťaz musí byť správne navlečená na hnacom kolese a lišta musí byť správne usadená na pile podľa obr. 8.
- Pootáčaním regulačného kolieska v smere znamienka „+“ dostatočne napnite reťaz, aby sa nevyvliekla z hnacieho kolesa či z drážky vodiacej lišty, pozrite obr. 4.
- Kryt hnacieho kolesa nasadíte späť a dôkladne ho zaistíte maticou (obr. 1, pozícia 8).
- Po nasadení krytu hnacieho kolesa prípadne ešte upravte napnutie reťaze vyššie uvedeným spôsobom. Pri zdvihnutí článku pílovej reťaze by mala spodná časť článku zostať vo vodiacej lište a vzdialenosť medzi vodiacou lištou a reťazovým článkom by mala byť 2 – 3 mm, pozrite obr. 9.
- Po odskrutkovaní uzáveru olejovej nádrže (obr. 1, pozícia 3) do olejovej nádržky nalejte olej určený na mazanie reťaze reťazových píl. Odporúčame nádržku naplniť olejom približne do 3/4 objemu. Uzáver potom riadne utiahnite.

! VÝSTRAHA

- Prevádzka píly nie je možná bez oleja v olejovej nádržke, pretože olej premazáva reťaz a lištu a znižuje trenie, zahrievanie a opotrebenie reťaze a lišty a tiež znižuje záťaž motorovej jednotky.

- V pile používajte len olej určený na mazanie reťaze reťazových píl. V žiadnom prípade nesmiete použiť iný olej, pretože má iné vlastnosti, napr. menšiu viskozitu a prilnavosť a vplyvom vysokých otáčok by došlo vplyvom odstredivej sily k odstráneniu oleja z lišty a reťaze. Takisto sa nesmie použiť napr. použitý motorový olej, ktorý obsahuje jemný kovový prach z motora a takýto olej má brúsne vlastnosti, ktoré poškodzujú olejové čerpadlo a lištu. Nesmie sa tiež použiť potravinársky olej, pretože pri zahriatí má nižšiu viskozitu a stráca mazacie schopnosti a zaťažuje tak motor.

- Ak používate biologicky odbúrateľný olej pre reťazové píly, tak ak pílu nebudete po použití dlhší čas používať, olej z olejovej nádržky vylejte, a pílu nechajte chvíľu bežať naprázdno s motorovou jednotkou nasmerovanou k zemi, aby olej vytiekol z čerpadla, pretože biooleje majú tendenciu rôslovať a poškodilo by sa olejové čerpadlo.

! VÝSTRAHA

- Ak funkcia automatického mazania reťaze nefunguje alebo nefunguje správne, nechajte ju opraviť v autorizovanom servise značky Extol® (servisné miesta nájdete v úvode návodu na použitie). Postup kontroly funkcie mazania reťaze je uvedený v odseku nižšie s názvom Kontrola funkcie automatického mazania reťaze. Olej sa musí na reťaz privádzať kontinuálne a nie je možné na reťaz nanášať olej potieraním pri odstavení píly z prevádzky alebo občasným polieváním reťaze olejom.

! VÝSTRAHA

- Pred použitím skontrolujte pevné upevnenie a nasadenie všetkých inštalovateľných súčastí a skontrolujte, či nejaká časť stroja, ako napr. bezpečnostné ochranné prvky nie sú poškodené, zle nainštalované alebo či nechýbajú na svojom mieste. Prístroj s poškodenými alebo chýbajúcimi časťami nepoužívajte a zaistite jeho opravu v autorizovanom servise značky – pozrite kapitolu Servis a údržba.

VI. Zapnutie/vypnutie a používanie reťazovej píly

! VÝSTRAHA

- Pri práci s reťazovou pílou dodržujte všetky bezpečnostné pokyny uvedené ďalej v tomto návode na použitie a používajte certifikovanú ochranu sluchu, zraku, priliehavý pracovný odev, pracovné rukavice a pracovnú obuv s protišmykovou podrážkou s dostatočnou úrovňou ochrany. Ak pracujete v miestach, kde je riziko pádu vetiev či kmeňov, používajte aj ochrannú prilbu najlepšie s tvárovým štítom.



- Vždy dbajte na to, aby sa v pracovnom priestore nezdržiavali deti, iné osoby či zvieratá, pretože hrozí nebezpečenstvo poranenia odletujúcimi predmetmi, pádom stromu či vetiev alebo prípadne letiacou pretrhnutou reťazou (priestor v osi vodiacej lišty).



- Pílu vždy pevne držte ľavou rukou za prednú rukoväť a pravou rukou za zadnú rukoväť.

! UPOZORNENIE

- Pred uvedením píly do chodu overte, či nie je aktivovaná brzda pílovej reťaze podľa obr. 11.
- Pílu uveďte do chodu stlačením tlačidla (poistky) proti neúmyselnému stlačeniu prevádzkového spínača (obr. 1, pozícia 13) a potom prevádzkový spínač (obr. 1, pozícia 14). Prevádzkový spínač nemá z bezpečnostných dôvodov tlačidlo na zaistenie prevádzkového spínača v zapnutej pozícii. Prevádzkový spínač z bezpečnostných dôvodov v stlačenej polohe nezaistíte stahovacou páskou.
- Pre vypnutie píly prevádzkový spínač uvoľnite.

! UPOZORNENIE

- Ak počas chodu píly bude zjavný neštandardný zvuk, vibrácie či chod, pílu ihneď vypnite, odoberte akumulátor a odstráňte príčinu neštandardného chodu. Ak je neštandardný chod spôsobený poruchou vnútri stroja, jeho opravu zaistíte v autorizovanom servise značky Extol® prostredníctvom obchodníka alebo sa obráťte priamo na autorizovaný servis (servisné miesta nájdete na webových stránkach v úvode návodu).

KONTROLA FUNKCIE BRZDY REŤAZE

! UPOZORNENIE

- Pred prácou s reťazovou pílou overte správne fungovanie brzdy reťaze. Brzda reťaze umožňuje pri spätnom vrhu alebo inej nebezpečnej situácii veľmi rýchle zastavenie reťaze.

- Pílu uveďte do chodu.
- Za chodu aktivujte brzdú reťaze stlačením páky brzdy reťaze vpred smerom k pílovej lište chrbtom ľavej ruky.
- Pre deaktiváciu brzdy reťaze pílu vypnite a páku brzdy reťaze prepnete späť.

KONTROLA FUNKCIE AUTOMATICKÉHO MAZANIA REŤAZE

⚠ UPOZORNENIE

- Pred začatím práce s reťazovou pílou vždy skontrolujte výšku hladiny oleja v olejovej nádrži (olejznak) a automatické mazanie reťaze pily.
1. Skontrolujte výšku hladiny oleja v olejovej nádrži a v prípade potreby ho doplňte.
 2. Pílu sprevádzkujte a obľú časť vodiacej lišty umiestnite asi 15 cm pred biele pozadie (napr. papier).
 3. Prejavom prebiehajúceho premazávania reťaze je olejová stopa objavujúca sa na svetlom pozadí nanosená vplyvom odstredivej sily. Pokiaľ sa neobjaví žiadna stopa po oleji, reťazovú pílu vypnite a vyčistíte otvor na privádzanie oleja na reťaz a lištu. Pokiaľ sa vám daná záležitosť nedarí vyriešiť, obráťte sa na autorizovaný servis značky Extol® (kontaktné miesta v úvode návodu na použitie).

REZANIE DREVA

1. Dlhšie kusy dreva pred rezaním podložte tak, aby nedochádzalo k zvieraniu rezu. Kratšie kusy dreva zaistíte umiestnením do kozlíka alebo ich upnete (obr. 12).

⚠ UPOZORNENIE

- Drevo neskladajte na seba ani nevyužívajte inú osobu na jeho pridržovanie. Ďalej drevo nepridržiujte vlastnou nohou.
2. Z dreva odstráňte nečistoty (napr. zeminu) a cudzie predmety (napr. kĺnce, zarastené drôty a pod.).
 3. Pílu uveďte do chodu.
 4. Pílu nasadte spodným zubom opierky ku kmeňu a s ľahkým prítlakom na prednú rukoväť ju pretáčajte na opačnú stranu kmeňa, aby vodiaca lišta smerovala k zemi. Pohybom pily späť prisadte ozubenú opierku nižšie ku kmeňu a celý postup opakujte, kým kmeň neprerežete (Obr. 13).
- Pílu nepreťažujte. Najúčinnejšie rezanie dosiahnete, keď rýchlosť pohybu reťaze neklesne preťažením.
 - Ak potrebujete rezanie prerušiť, pílu z rezu vyberte s pohybujúcou sa reťazou. V pokojovom stave môže dôjsť k zaklineniu lišty alebo reťaze.

Správny spôsob a nesprávne spôsoby vykonávania zárezu

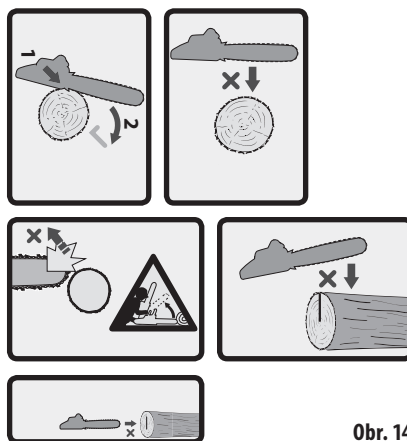

Obr. 14

⚠ VÝSTRAHA

- Ďalej v texte sú uvedené pokyny týkajúce sa správnych pracovných postupov pre základné stínanie, odvetvovanie a skrakovanie kmeňov.

BEZPEČNOSTNÉ VAROVANIA PRE REŤAZOVÚ PÍLU

- Ak je reťazová píla v činnosti, držte všetky časti tela mimo pilovej reťaze. Pred tým, než spustíte reťazovú pílu, uistite sa, že pilová reťaz sa ničoho nedotýka. Chvilka nepozornosti, keď je reťazová píla v činnosti, môže spôsobiť, že sa vaše oblečenie alebo telo zachytí o pilovú reťaz.
- Vždy držte reťazovú pílu pravou rukou za zadnú rukoväť a ľavou rukou za prednú rukoväť. Drženie reťazovej pily obrátenou konfiguráciou rúk zvyšuje riziko zranenia osoby a nikdy by sa nemalo používať.
- Používajte bezpečnostné okuliare a ochranu sluchu. Odporúča sa ďalšie ochranné vybavenie pre hlavu, ruky, nohy a chodidlá. Zodpovedajúce ochranné oblečenie znižuje možnosť poranenia osoby odlietajúcimi čistočkami alebo náhodného dotyku s pilovou reťazou.
- Nepracujte s reťazovou pílou na strome. Ak sa práca s reťazovou pílou vykonáva na strome, môže mať za následok zranenie osôb.

- Vždy zaujmite správny postoj a pracujte s reťazovou pílou iba ak stojíte na pevnom, bezpečnom a rovnom povrchu. Klzké alebo nestabilné povrchy, napríklad rebriky, môžu zapríčiniť stratu rovnováhy alebo kontroly reťazovej pily.

- Pri rezaní vetvy, ktorá je napnutá, buďte pripravení uskočiť. Ak je napätie vo vláknach dreva uvoľnené, napnutá vetva môže udrieť používateľa a/alebo odhodíť reťazovú pílu mimo kontroly.

- Pri rezaní krovia a mladých stromčekov pracujte so zvýšenou opatrnosťou. Tenký materiál môže zachytiť pilovú reťaz a šľahnúť vašim smerom alebo vás vyvieť z rovnováhy.

- Prenášajte reťazovú pílu za predné držadlo s reťazovou pílou vypnutou a vzdialenou od tela. Pri preprave alebo skladovaní reťazovej pily vždy nasadte ochranný obal na vodiacu lištu. Správnym držaním reťazovej pily sa obmedzí pravdepodobnosť náhodného dotyku s pohybujúcou sa pilovou reťazou.

- Dodržujte pokyny na mazanie, napínanie reťaze a výmenu príslušenstva. Nesprávne napnutá alebo namazaná reťaz sa môže buď pretrhnúť, alebo zvýšiť možnosť spätného vrhu.

- Udržujte rukoväti suché, čisté a zbavené oleja a maziva. Mastné, zaolejované rukoväti sú klzké a spôsobujú stratu kontroly.

- Režte iba drevo. Nepoužívajte reťazovú pílu na iné účely, než na ktoré je určená. Napríklad: nepoužívajte reťazovú pílu na rezanie plastov, muriva alebo iných ako drevených stavebných materiálov. Použitie reťazovej pily na činnosti iné, než na ktoré je určená, môže spôsobiť nebezpečnú situáciu.

PRÍČINY SPÄTNÉHO VRHU A SPÔSOBY, AKO MU MÔŽE POUŽÍVATEĽ ZABRÁNIŤ:

Spätňý vrh môže vzniknúť, keď sa nos alebo špička vodiacej lišty dotkne predmetu, alebo keď sa drevo uzatvára a zovrie pilovú reťaz v reze.

Dotyk špičky môže v niektorých prípadoch spôsobiť náhlu spätňú reakciu, vrhnutie vodiacej lišty nahor a späť smerom k používateľovi.

Zovretie pilovej reťaze pozdĺž špičky vodiacej lišty môže vytlačiť vodiacu lištu rýchlo späť smerom k používateľovi.

Každá z týchto reakcií môže spôsobiť, že stratíte kontrolu nad pílou, čo môže spôsobiť vážne poranenie osoby. Nespoliehajte sa výhradne na bezpečnostné zariadenia zabudované vo vašej píle. Ako používateľ reťazovej pily musíte podniknúť viac krokov, aby ste prevádzkovali vaše rezacie práce bez nehody alebo zranenia.

Spätňý vrh je výsledkom nesprávneho použitia náradia a/alebo nesprávnych pracovných postupov či podmienok a môžete mu zabrániť dodržiavaním nižšie uvedených opatrení.

- Držte rukoväť pevne, pričom palce a prsty obopínajú rukoväti reťazovej pily, s oboma rukami na píle a umiestnite svoje telo a rameno tak, aby vám umožnili odolávať silám spätného vrhu. Sily spätného vrhu môže používateľ kontrolovať, ak dodrží správne bezpečnostné opatrenia. Nenechávajte bežať reťazovú pílu.

- Nepresahujte a nerezte nad výškou ramena. Toto pomáha zabrániť nechcenému dotyku špičkou a dáva možnosť lepšej kontroly nad reťazovou pílou v neočakávaných situáciách.

- Používajte iba náhradné lišty a reťaze špecifikované výrobcom. Nevhodné náhradné lišty a reťaze môžu spôsobiť roztrhnutie reťaze a/alebo spätňý vrh.

- Dodržujte pokyny výrobcu pre ostrenie a údržbu pilovej reťaze. Pokles výšky obmedzovacej pätky môže viesť k zvýšenému spätnému vrhu.

- Elektromechanické náradie držte len za izolované úchopové povrchy, pretože sa pilová reťaz môže dotknúť skrytého vedenia. Dotyk pilovej reťaze so živým vodičom môže spôsobiť, že sa neizolované kovové časti elektromechanického náradia stanú „živými“ a môžu zraniť používateľa elektrickým prúdom.

POKYNY TÝKAJÚCE SA SPRÁVNÝCH STÍNANIE, ODVETVOVANIE A SKRACOVANIE KMEŇOV

STÍNANIE STROMU

Ak vykonávajú činnosti skrakovania a stínania dve alebo viac osôb v rovnakom čase, činnosti stínania sa musia oddeliť od činností skrakovania na vzdialenosť najmenej dvojnásobku výšky stínaného stromu. Stromy sa nesmú stínať takým spôsobom, ktorý by mohol ohroziť akúkoľvek

osobu, zasiahnúť akúkoľvek verejnú sieť alebo spôsobiť škodu na majetku. Ak dôjde k dotyku stromu s akoukoľvek verejnou sieťou, je nutné neodkladne informovať príslušného prevádzkovateľa siete.

Používateľ reťazovej pily musí stáť z hornej strany svahu, ak je pravdepodobné, že sa strom prevalí alebo skĺzne dole zo svahu po tom, čo sa zotne.

Úniková cesta musí byť naplánovaná a vyčistená, čo je nevyhnutné pred začiatkom rezania. Úniková cesta sa musí rozširovať šikmo dozadu od predpokladanej priamky pádu, ako je znázornené na obr. 15.

Pred začiatkom stínania vezmite do úvahy prirodzený sklon stromu, umiestnenie dlhších vetiev a smer vetra na posúdenie, akým spôsobom bude strom padať.

Odstráňte nečistoty, kamene, uvoľnenú kôru, klince, svorky a drôty zo stromu.

SMEROVÝ ZÁREZ

Vykonajte zárez do 1/3 priemeru stromu, kolmo na smer pádu, ako je znázornené na obr. 16. Najskôr vykonajte spodný vodorovný zárez. To pomôže zabrániť zovretiu pílovej reťaze alebo vodiacej lišty pri vykonávaní druhého zárezu.

HLAVNÝ REZ

Vykonajte hlavný rez najmenej o 50 mm vyššie, než je vodorovný zárez, ako je znázornené na obr. 16. Vedzte hlavný rez rovnobežne k vodorovnému zárezu. Vykonajte hlavný rez tak, aby zostal dostatok dreva (nedorez), ktorý funguje ako smerový záves. Nedorezané drevo zabraňuje pootočeniu stromu a pádu v zlom smere. Nerežte cez nedorez.

Ak sa dostane hlavný rez do blízkosti nedorezu, strom by mohol začať padať. Ak je akákoľvek možnosť, že by strom nemusel spadnúť žiaducim smerom, alebo by sa mohol nakláňať dozadu a zovrieť pílovú reťaz, zastavte rezanie pred tým, než je hlavný rez ukončený a použite klíny z dreva, plastu alebo hliníka na otvorenie rezu a zhodenie stromu pozdĺž požadovanej priamky pádu.

Ak začína strom padať, odstráňte reťazovú pílu z rezu, zastavte motor, položte reťazovú pílu, potom použite naplánovanú únikovú cestu. Budte ostražití pred pádom horných vetiev a kontrolujte si pevné miesto na státie.

ODVETVOVANIE STROMU

Odvetvovanie je odstránenie vetiev z padnutého stromu. Pri odvetvovaní ponechajte dlhšie spodné vetvy, aby podopierali kmeň zo zeme. Odstráňte malé vetvy jedným rezom, ako je znázornené na obr. 17. Vetvy pod tlakom sa musia rezať zospodu nahor, aby sa zabránilo uviaznutiu pílovej reťaze.

SKRACOVANIE KMEŇA

Skracovanie je rezanie kmeňa na kusy. Je dôležité sa uistiť, že váš postoj je pevný a vaša hmotnosť je rovnomerne rozložená na obe nohy. Ak je to možné, kmeň by sa mal zdvihnúť a podoprieť s použitím vetiev, klad alebo klátikov. Riadte sa jednoduchými pokynmi pre ľahké rezanie.

Ak je kmeň podopretý po celej dĺžke, ako je znázornené na obr. 18, reže sa zhora (horný rez).

Ak je kmeň podopretý na jednom konci ako je znázornené na obr. 19, režete 1/3 priemeru zo spodnej strany (spodný rez). Potom vykonajte dokončovací rez rezaním zhora, aby sa stretol s prvým rezom.

Ak je kmeň podopretý na oboch koncoch ako je znázornené na obr. 20, režete 1/3 priemeru z hornej strany (horný rez). Potom vykonajte dokončovací rez rezaním zospodu spodných 2/3, aby sa stretol s prvým rezom.

Pri skracovaní na svahu stojte vždy pri kmeni z hornej strany svahu, ako je ilustrované na obr. 21. Ak režete „cez“, udržiajte úplnú kontrolu uvoľnenia rezacieho tlaku blízko konca rezu bez uvoľnenia vášho zovretia na rukovätiach reťazovej pily. Nenechajte pílu, aby sa dotkla zeme. Po ukončení rezania počkajte na zastavenie pílovej reťaze pred tým, ako presuniete reťazovú pílu. Vždy zastavte motor pred presunom od stromu k stromu.

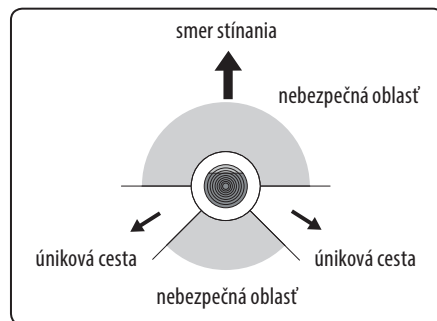

Popis stínania: únikové cesty, obr. 15

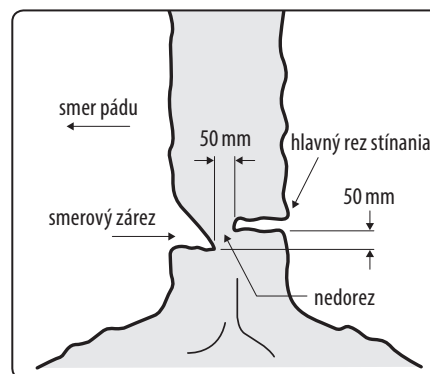

Popis stínania: podrezávanie, obr. 16

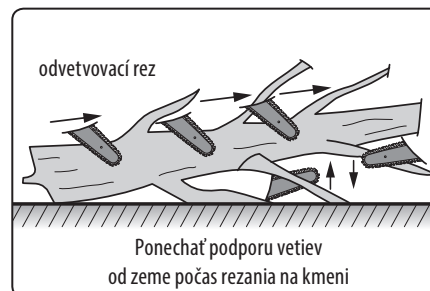

Odvetvovanie, obr. 17

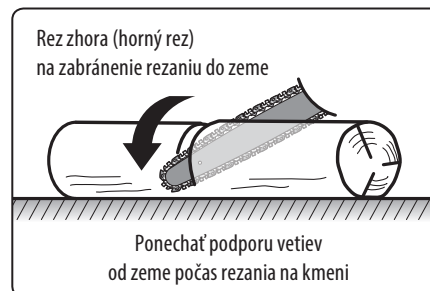

Kmeň podopretý po celej dĺžke, obr. 18

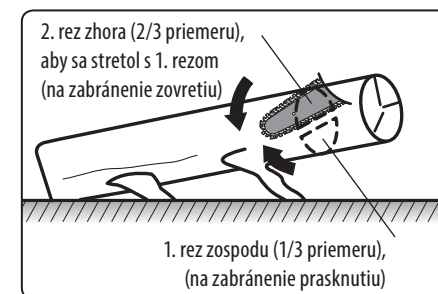

Kmeň podopretý na jednom konci, obr. 19

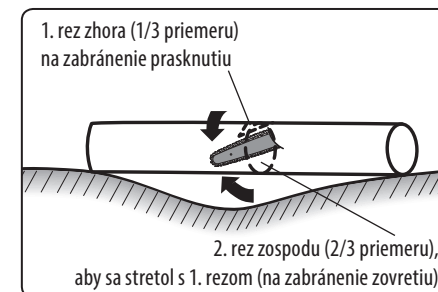

Kmeň podopretý na oboch koncoch, obr. 20



Skracovanie kmeňa, obr. 21

VII. Príprava fukára na použitie/zapnutie a vypnutie

! UPOZORNENIE

- Fukár sa smie používať iba s nainštalovaným tubusom.
- Akumulátor (obr. 2, pozícia 4) zasuňte do príslušného otvoru podľa obr. 2, aby došlo k jeho zacykvnutiu.

ZAPNUTIE FUKÁRA, NASTAVENIE INTENZITY VYFUKOVANIA A REŽIMU „TURBO“.

! VÝSTRAHA

- Pred použitím skontrolujte pevné upevnenie a nasadenie všetkých inštalovateľných súčastí a skontrolujte, či nejaká časť prístroja ako napr. bezpečnostné ochranné prvky nie sú poškodené, zle nainštalované alebo či nechýbajú na svojom mieste. Prístroj s poškodenými alebo chýbajúcimi časťami nepoužívajte a zaistite jeho opravu v autorizovanom servise značky – pozrite kapitolu Servis a údržba.

- 1) Výstup fukára nasmerujte do bezpečnej časti voľného priestoru (nie proti ploche či objektu) s bezpečným odstupom od osôb a zvierat.
- 2) Priradene uchopte rukoväť fukára, čím dľaň stlačí tlačidlo proti neúmyselnému stlačeniu prevádzkového spínača (obr. 2, pozícia 3) na hornej časti rukoväti a potom stlačte prevádzkový spínač na spodnej strane rukoväti (obr. 2, pozícia 8).
- 3) Výstup vzduchu z fukára nasmerujte na čistenú plochu a potrebnú intenzitu prúdu vzduchu plynulo nastavte otáčaním regulačného kolieska (obr. 1, pozícia 1).

TURBO REŽIM

- V prípade potreby veľmi intenzívneho prúdu vzduchu aktivujte „TURBO“ režim stlačením tlačidla „TURBO“ (obr. 2, pozícia 2) palcom pri stlačení prevádzkového spínača. „TURBO“ režim nie je možné spustiť bez predchádzajúceho stlačenia prevádzkového spínača. Režim „TURBO“ sa deaktivuje uvoľnením tlačidla „TURBO“.
- Intenzita prúdu vzduchu pri režime „TURBO“ je nezávislá od nastavenia intenzity vyfukovania regulačným kolieskom (obr. 2, pozícia 1).

! VÝSTRAHA

- Ak budete počas chodu prístroja počuť neštandardný zvuk, vibrácie či chod, prístroj ihneď vypnite, odoberte akumulátor a zistite a odstráňte príčinu neštandardného chodu. Ak je neštandardný chod spôsobený poruchou vnútri prístroja, zaistite jeho opravu v autorizovanom servise značky Extol® prostredníctvom obchodníka alebo sa obráťte priamo na autorizovaný servis (servisné miesta nájdete na webových stránkach v úvode návodu).
- 4) Pre potrebu vypnutia fukára uvoľnite prevádzkový spínač (obr. 2, pozícia 8).

VIII. Spôsob práce s fukárom

! VÝSTRAHA

- Po celý čas činnosti fukára noste certifikovanú ochranu očí a sluchu s dostatočnou úrovňou ochrany, pracovné rukavice, pracovnú obuv a dlhé nohavice. O vhodnosti ochranného prostriedku sa informujte v obchode s osobnými ochrannými prostriedkami. So strojom nepracujte bez obuvi alebo v otvorených sandáloch. Nenoste oblečenie, ktoré má voľne vľajúce časti alebo z ktorého visia šnúrky, ani kravata. Nenoste voľné oblečenie alebo šperky, ktoré môžu byť vtiahnuté do prívodu vzduchu. Udržujte dlhé vlasy v bezpečnej vzdialenosti od prívodu vzduchu.

! VÝSTRAHA

- Pri práci s fukárom udržiavajte okolostojacich v bezpečnej vzdialenosti. Nikdy nepracujte so strojom, ak sú v blízkosti ľudia, najmä deti alebo domáce zvieratá.

! VÝSTRAHA

- Fukár je určený na používanie v otvorenom priestore. Pri používaní v uzatvorenom priestore dochádza k zviřeniu prachu, ktorého vdychovanie je zdraviu škodlivé.
- Fukárom pohybujte zo strany na stranu pri prirodzenom postoji obsluhy a primerane rýchlosťou chôdzou vyfukávajte nečistoty pred sebou, aby za vami bola čistá plocha. Nečistoty nafúkajte do určitej oblasti alebo miesta, z ktorého je možné ho ľahko upratať, pozrite obr. 22.
- Pri práci s fukárom sa nenahýbajte a po celý čas udržiavajte rovnováhu, vždy si buďte istí pri státí na svahoch a pri chôdzi, nikdy nebehajte.



Obr. 22

! UPOZORNENIE

- Predpokladom na úspešné používanie fukára je, že lístie a iné organické nečistoty je možné z plochy vyfúkať prúdom vzduchu, napr. ak je ťažké mokré lístie tiažou snehu „nalepené“ na trávnik, takéto lístie nebude možné s dostatočnou účinnosťou z trávnik odstrániť.

IX. Bezpečnostné pokyny pre fukár

! VÝSTRAHY

- Nikdy prúd vzduchu z fukára nesmerujte na osoby či zvieratá.
 - Neobmedzujte prúdenie vzduchu na vstupe a výstupe fukára.
 - Nepoužívajte fukár v miestach, kde dochádza k zviřeniu prachu, vdychovanie prachu je zdraviu škodlivé.
 - Vnútri prístroja je ventilátor; nestrkajte cudzie predmety do rotujúceho ventilátora.
 - Nedotýkajte sa pohyblivých nebezpečných častí skôr, než sa nebezpečné pohyblivé časti celkom zastavia. Pred servisnými úkonmi z fukára odoberte akumulátor.
- Nevkladajte ruky či inú časť tela alebo oblečenie pred nasávaciu, vyfukovaciu časť prístroja a takisto pred pohybujúce sa časti vnútri prístroja.
 - Nikdy nedovoľte používať prístroj deťom, osobám so zníženou pohyblivosťou, zmyslovým vnímaním alebo mentálnym postihnutím alebo osobám s nedostatkom skúseností a znalostí alebo osobám neoboznámeným s týmito pokynmi, aby používali toto náradie. Deti sa nesmú hrať s prístrojom. Miestnymi predpismi môže byť obmedzený vek obsluhy.
 - Majte na pamäti, že obsluha alebo používateľ je zodpovedný za nehody alebo nebezpečenstvá, ktoré vzniknú iným osobám alebo na ich majetku.
 - Akumulátor (napájací zdroj) odoberte vždy v týchto prípadoch:
 - kedykoľvek používateľ odíde od stroja
 - pred odstránením zablokovania
 - pred kontrolou, čistením alebo prácou na stroji
 - ak stroj začne nadmerne vibrovať, je nutné ho okamžite skontrolovať
 - So strojom pracujte v odporúčanej polohe iba na pevnom rovnom povrchu.
 - So strojom nepracujte na dláždenom alebo štrkovom povrchu, kde by mohol odhodený materiál spôsobiť poranenie.
 - Nikdy fukár nepoužívajte v miestach, kde by mohlo vplyvom prúdu vzduchu dôjsť k odhodeniu alebo zviřeniu nebezpečného materiálu (črepy, kovový prach, triesky, chemikálie a pod.).
 - Pred použitím vždy pohľadom skontrolujte, či sú na stroji všetky ochranné a upevňovacie prvky a kryty, či nechýbajú na svojom mieste a či nie sú poškodené. Stroj s chýbajúcimi alebo poškodenými časťami nepoužívajte a zaistite opravu v autorizovanom servise značky Extol®.
 - Nedotýkajte sa tvárou ani telom nasávacieho otvoru.
 - Pri práci sa nenahýbajte a po celý čas udržiavajte rovnováhu, vždy si buďte istí pri státí na svahoch a pri chôdzi, nikdy so strojom nebehajte. Pracujte len tam, kam je možné bezpečne dosiahnuť.
 - Počas prevádzky stroja nesmie nikto stáť v priestore, kam sa vyfukáva materiál.

- Stroj nepoužívajte za zlých poveternostných podmienok, obzvlášť ak hrozí riziko bleskov.
- Nikdy neprevádzkujte stroj, ktorý má poškodené ochranné kryty alebo ochrany, alebo nemá namontované bezpečnostné zariadenia, napr. tubus.
- Akumulátor udržiavajte bez nánosov a nečistôt, aby sa zabránilo poškodeniu akumulátora alebo možnosti požiaru.
- Ak stroj začne vydávať neobvyklý zvuk alebo začne vibrovať, ihneď uvoľníte prevádzkový spínač prístroja, nechajte zastaviť ventilátor, odoberte akumulátor a vykonajte nasledujúce kroky:
 - i) hľadajte poškodenie
 - ii) vymeňte alebo opravte všetky poškodené časti
 - iii) skontrolujte dotiahnutie všetkých uvoľnených častí
- Neprenášajte stroj, ak je motor v chode.
- Ak sa stroj z nejakých dôvodov zablokuje, uvoľníte prevádzkový spínač a odoberte akumulátor.

ÚDRŽBA A USKLADNENIE

- Kedykoľvek sa stroj zastaví kvôli oprave, prehliadke alebo uskladneniu alebo kvôli výmene príslušenstva, je nutné stroj vypnúť, odobrať akumulátor a uistiť sa, že sa ventilátor celkom zastavil. Nechajte stroj vychladnúť pred prehliadkou, nastavením atď. Stroj starostlivo udržiavajte a udržiavajte ho v čistote.
- Stroj skladujte na suchom mieste mimo dosahu detí.
- Pred uskladnením stroj nechajte vychladnúť.
- Z dôvodu bezpečnosti vymeňte opotrebované alebo poškodené časti. Používajte iba originálne náhradné diely a príslušenstvo.

X. Všeobecné bezpečnostné pokyny pre elektrické náradie

⚠ VÝSTRAHA!

Je nutné prečítať všetky bezpečnostné pokyny, návod na používanie, obrázky a predpisy dodané s týmto náradím. Nedodržanie všetkých nasledujúcich pokynov môže viesť k úrazu elektrickým prúdom, k vzniku požiaru a/alebo k vážnemu zraneniu osôb.

Všetky pokyny a návod na používanie musíte uschovať, aby bolo možné do nich neskoršie nahliadnúť.

Výrazom „elektrické náradie“ vo všetkých ďalej uvedených výstražných pokynoch je myslené elektrické náradie napájané (pohyblivým prívodom) zo siete, alebo elektrické náradie napájané z batérií (bez pohyblivého prívodu).

1) BEZPEČNOSŤ PRACOVNÉHO PROSTREDIA

- a) **Pracovisko je potrebné udržiavať v čistote a dobre osvetlené.** Neporiadok a tmavé priestory bývajú príčinou nehôd.
- b) **Nepoužívajte elektrické náradie v prostredí, kde hrozí nebezpečenstvo výbuchu, kde sa vyskytujú horľavé kvapaliny, plyny alebo prach.** V elektrickom náradí vznikajú iskry, ktoré môžu zapáliť prach alebo výpary.
- c) **Pri používaní elektrického náradia zabráňte v prístupe deťom a ďalším osobám.** Ak budete rušení, môžete stratiť kontrolu nad vykonávanou činnosťou.

2) ELEKTRICKÁ BEZPEČNOSŤ

- a) **Vidlice pohyblivého prívodu elektrického náradia musia vyhovovať sieťovej zásuvke. Vidlice sa nesmú žiadnym spôsobom upravovať. S náradím, ktoré má ochranné spojenie so zemou, sa nesmú používať žiadne zásuvkové adaptéry.** Vidlice, ktoré nie sú znehodnotené úpravami a príslušné zásuvky obmedzujú nebezpečenstvo úrazu elektrickým prúdom.
- b) **Obsluha sa nesmie telom dotýkať uzemnených predmetov, ako je napr. potrubie, teleso ústredného vykurovania, sporáky a chladničky.** Nebezpečenstvo úrazu elektrickým prúdom je väčšie, ak je vaše telo spojené so zemou.
- c) **Elektrické náradie nesmiete vystavovať dážďu, vlhku alebo aby bolo mokré.** Ak sa do elektrického náradia dostane voda, zvýši sa nebezpečenstvo úrazu elektrickým prúdom.
- d) **Pohyblivý prívod sa nesmie používať na iné účely. Elektrické náradie sa nesmie nosiť alebo ťahať za prívod, ani sa NESMIE ťahom za prívod odpojovať vidlica zo zásuvky. Prívod je treba chrániť pred teplom, masťou, ostrými hranami alebo pohyblivými časťami. Poškodené alebo zamotané prívody zvyšujú nebezpečenstvo úrazu elektrickým prúdom.**

e) **Ak elektrické náradie používate vonku, používajte predlžovací kábel vhodný na vonkajšie použitie.** Používanie predlžovacieho prívodu na použitie vonku obmedzuje nebezpečenstvo úrazu elektrickým prúdom.

f) **Ak používate elektrické náradie vo vlhkých priestoroch, používajte napájanie chránené prúdovým chráničom (RCD).** Používanie RCD obmedzuje nebezpečenstvo úrazu elektrickým prúdom.

Pojem „prúdový chránič (RCD)“ môže byť nahradený pojmom „hlavný istič obvodu (GFCI)“ alebo „istič unikajúceho prúdu (ELCB)“.

3) BEZPEČNOSŤ OSÔB

- a) **Pri používaní elektrického náradia musí byť obsluha pozorná, musí sa venovať tomu, čo práve robí a musí sa sústrediť a trievo uvažovať.** Elektrické náradie sa nesmie používať, ak je obsluha unavená alebo pod vplyvom drog, alkoholu alebo liekov. Chvilková nepozornosť pri používaní elektrického náradia môže viesť k vážnemu poraneniu osôb.
- b) **Používať osobné ochranné pracovné prostriedky. Vždy používajte ochranu očí.** Ochranné pomôcky ako je napr. respirátor, bezpečnostná obuv s úpravou proti šmyku, tvrdá pokrývka hlavy alebo ochrana sluchu, používané v súlade s podmienkami práce, znižujú nebezpečenstvo poranenia osôb.
- c) **Musíte zabrániť neúmyselnému spusteniu stroja. Uistite sa, či je spínač pred zapojením vidlice do zásuvky a/alebo pri pripájaní batérie súpravy, zdvíhaním alebo prenášaním náradia v polohe vypnuté.** Prenášanie náradia s prstom na spínači alebo zapájanie vidlice náradia so zapnutým spínačom môže byť príčinou nehôd.
- d) **Skôr ako náradie zapnete, odstráňte všetky nastavovacie nástroje alebo kľúče.** Nastavovací nástroj alebo kľúč, ktorý necháte pripájaný k otáčajúcej sa časti elektrického náradia, môže byť príčinou poranenia osôb.
- e) **Obsluha musí pracovať len tam, kde bezpečne dosiahne. Obsluha musí vždy udržiavať stabilný postoj a rovnováhu.** To umožní lepšiu kontrolu nad elektrickým náradím v nepredvídateľných situáciách.

f) **Vhodne sa obliekajte. Nepoužívajte voľné odevy ani šperky. Obsluha musí dbať na to, aby mala clasy a odev dostatočne ďaleko od pohyblivých častí. Voľné odevy, šperky a dlhé vlasy môžu zachytiť pohybujuce sa časti.**

g) **ak sú k dispozícii prostriedky na pripojenie zariadenia na odsávanie a zachytávanie prachu, zaistíte, aby také zariadenia boli pripojené a správne používané.** Používanie týchto zariadení môže obmedziť nebezpečenstvo spôsobené vznikajúcim prachom.

h) **Obsluha nesmie dopustiť, aby sa z dôvodu rutiny, ktorá vychádza z častého používania náradia, stala samolúboú a začala ignorovať zásady bezpečnosti náradia.** Neopatrná činnosť môže v zlomku sekundy spôsobiť závažné poranenie.

4) POUŽÍVANIE A ÚDRŽBA ELEKTRICKÉHO NÁRADIA

- a) **Elektrické náradie sa nesmie preťažovať. Používajte správne elektrické náradie, ktoré je určené na vykonávanú prácu. Správne elektrické náradie bude lepšie a bezpečnejšie vykonávať prácu, na ktorú bolo skonštruované.**
- b) **Nepoužívajte elektrické náradie, ktoré nejde zapnúť a vypnúť spínačom.** Každé elektrické náradie, ktoré nejde ovládať spínačom, je nebezpečné a musí byť opravené.
- c) **Pred akýmkoľvek nastavením, výmenou príslušenstva alebo pred uskladnením elektrického náradia je treba vytiahnuť vidlicu zo sieťovej zásuvky a/alebo odobrať batériovú súpravu z elektrického náradia, ak je odnímateľná. Tieto preventívne bezpečnostné opatrenia obmedzujú nebezpečenstvo náhodného spustenia elektrického náradia.**
- d) **Nepoužívané elektrické náradie uskladňujte mimo dosahu detí a nedovoľte osobám, ktoré neboli zoznámené s elektrickým náradím alebo s týmito pokynmi, aby náradie používali.** Elektrické náradie je v rukách nesúkuse-ných užívateľov nebezpečné.
- e) **Elektrické náradie a príslušenstvo je nutné dodržiavať. Kontrolujte nastavenie pohybujuúcich sa častí a ich pohyblivosť, zameriavajte sa na praskliny, zlomené súčasti**

a akékoľvek ďalšie okolnosti, ktoré by mohli ohroziť funkčnosť elektrického náradia. Ak je náradie poškodené, pred ďalším použitím zaistite jeho opravu. Mnoho nehôd je spôsobených nedostatočnou údržbou elektrického náradia.

- f) **Rezacie nástroje je treba udržiavať ostré a čisté.** Správne udržiavané a nabrúsené rezacie nástroje sa zachytia alebo zablokujú o materiál s oveľa menšou pravdepodobnosťou a práca s nimi sa ľahšie kontroluje.
- g) **Elektrické náradie, príslušenstvo, pracovné nástroje atď. používajte v súlade s týmito pokynmi, takým spôsobom, aký je predpísaný pre konkrétne elektrické náradie, a to s ohľadom na dané podmienky práce a druh vykonávanej práce.** Používanie elektrického náradia na vykonávanie iných činností, než tých pre ktoré bolo určené, môže viesť k nebezpečným situáciám.
- h) **Rukoväte a povrchy na uchopenie je treba udržiavať suché, čisté a bez mastnoty.** Šmyklivé rukoväte a povrchy na uchopenie neumožňujú v neočakávaných situáciách bezpečné držanie a kontrolu náradia.
- 5) POUŽÍVANIE A ÚDRŽBA BATÉRIOVÉHO NÁRADIA**
- a) **Náradie nabíjajte iba nabíjačkou, ktorá je určená výrobcem.** Nabíjacie zariadenie, ktoré môže byť vhodné pre jeden typ batériovej súpravy, môže byť pri použití s inou batériovou súpravou príčinou vzniku požiaru.
- b) **Náradie používajte iba s batériovou súpravou, ktorá je výslovne určená pre dané náradie.** Používanie akýchkoľvek iných batériových súprav môže byť príčinou vzniku úrazu alebo požiaru.
- c) **Pokiaľ sa batériová súprava práve nepoužíva, chráňte ju pred stykom s inými kovovými predmetmi ako sú kancelárske sponky, mince, kľúče, klince, skrutky, alebo iné malé kovové predmety, ktoré môžu spôsobiť spojenie jedného kontaktu batérie s druhým.** Skratovanie kontaktov batérie môže spôsobiť popálenie alebo požiar.
- d) **Pri nesprávnom používaní môžu z batérie unikať tekutiny; vyvarujte sa kontaktu**

s nimi. Ak dôjde k náhodnému styku s týmito tekutinami, opláchnite postihnuté miesto vodou. Ak sa tekutina dostane do oka, vyhľadajte lekársku pomoc. Tekutiny unikajúce z batérie môžu spôsobiť zápaly alebo popálenie.

- e) **Batériová súprava alebo náradie, ktoré je poškodené alebo prestavané, sa nesmie používať.** Poškodené alebo upravené akumulátory sa môžu chovať nepredvídateľne, a môžu tak spôsobiť oheň, výbuch alebo nebezpečenstvo úrazu.
- f) **Batériové súpravy alebo náradie sa nesmie vystavovať ohňu alebo nadmernej teplote.** Vystavenie ohňu alebo teplote vyššej ako 130°C môže spôsobiť výbuch.
- g) **Dodržujte všetky pokyny pre nabíjanie a nenabíjajte batériovú súpravu alebo náradie mimo tepelný rozsah, ktorý je uvedený v návode na používanie.** Nesprávne nabíjanie alebo nabíjanie pri teplotách, ktoré sú mimo uvedený rozsah, môže spôsobiť poškodenie batérie a zvýšiť riziko požiaru.

6) SERVIS

- a) **Opravy vášho batériového náradia zverte kvalifikovanej osobe, ktorá bude používať identické náhradné diely.** Tak bude zaistená rovnaká úroveň bezpečnosti náradia, aká bola pred jeho opravou.
- b) **Poškodené batériové súpravy sa nesmú nikdy opravovať.** Oprava batériových súprav by mala byť vykonaná iba u výrobcu alebo u autorizovanom servise.



Prístroj za chodu vytvára elektromagnetické pole, ktoré môže negatívne ovplyvniť fungovanie aktívnych či pasívnych lekárskeho implantátov (kardiostimulátorov) a ohroziť život používateľa. Pred použitím tohto náradia sa informujte u lekára alebo výrobcu implantátu, či môžete s týmto prístrojom pracovať.

- Prístroj nepoužívajte na iný účel použitia, než na aký je určený. Prístroj neupravujte na iný účel použitia.

XI. Údržba a servis reťazovej pily

⚠ VÝSTRAHA

- Pred montážnymi, čistiacimi a inými údržbovými prácami z pily odoberte akumulátor.
- Udržujte čisté vetracie otvory motora pily. Zanesené otvory bránia prúdeniu vzduchu do motora, čím nie je umožnené kvalitné chladenie a môže dôjsť k požiaru. Takisto čistíte otvor privodu oleja na reťaz, pozrite vyššie.
- Po ukončení práce pilu očistite od pilín a prachu. Môžete použiť štetec, textíliu alebo stlačený vzduch.
- Telo pily nikdy nečistite organickými rozpúšťadlami (napr. na báze acetónu), došlo by k poškodeniu plastového krytu. Na čistenie je možné použiť handričku namočenú v roztoku saponátu. Zabráňte však vniknutiu vody do vnútorných častí pily.

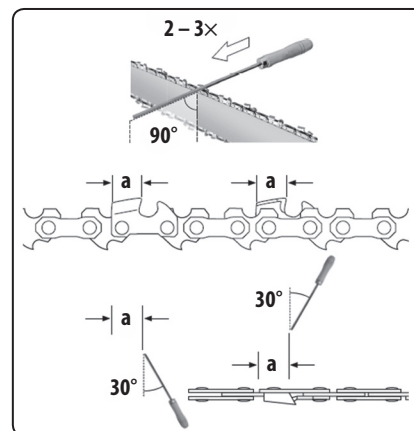

Obr. 23

BRÚSENIE REŤAZE

- Pre brúsenie reťaze sa odporúča obrátiť na odborníka, pretože to vyžaduje skúsenosť a znalosti. Neodborne vykonané brúsenie by poškodilo reťaz. Na brúsenie sa používa špeciálny pilník na brúsenie reťazových píl. Brúsa sa ostré rezné segmenty reťaze vedením pilníka pod sklonom 30° voči ostriu segmentu a pilník sa vedie iba 2 – 3× jedným ťahom v smere sklonu ostria seg-

- Dolná strana lišty podlieha väčšiemu opotrebeniu v dôsledku prítaku reťaze na lištu pri rezaní, z tohto dôvodu sa odporúča lištu občas otočiť, aby obe strany lišty boli opotrebené rovnakou mierou.



ODSTRÁNENIE PRÍPADNÝCH PORÚCH

- Pokiaľ vaša reťazová píla nepracuje správne, pokúste sa poruchu odstrániť podľa nasledujúcej tabuľky.

Problém	Možná príčina	Náprava
Motor nebeží	Chýba napätie v sieti Chybná zásuvka Poškodený predlžovací kábel Chybná poistka Aktivovaná brzda reťaze Opatrebovanie uhlíkovej kefky	Skontrolujte zdroj napätia Použite inú zásuvku Skontrolujte kábel, v prípade poškodenia ho vymeňte Vymeňte poistku Brzdu reťaze deaktivujte Výmenu uhlíkových kefiek zaistite v autorizovanom servise značky Extol®
Reťaz sa nepohybuje	Aktivovaná brzda reťaze Zlé nasadenie na hnacom kolese	Skontrolujte brzdu reťaze a prípadne ju deaktivujte Skontrolujte nasadenie reťaze na hnacom kolese a reťaz správne napnite, aby sa nevyšmykla z hnacieho kolesa

Tabuľka 2

Problém	Možná príčina	Náprava
Pílová reťaz šklbe, vibruje alebo nereže správne	Tupá reťaz Nesprávne napnutie reťaze Opotrebovaná reťaz Pílové zuby ukazujú do zlého smeru	Reťaz naostríte alebo nahradíte Skontrolujte napnutie reťaze a prípadne ho upravte Reťaz vymeňte Pílovú reťaz namontujte so zubami v správnom smere.
Píla pracuje s ťažkosťami	Reťaz vyskočila z vodiacej drážky lišty	Skontrolujte správne nasadenie reťaze
Pílová reťaz je suchá	V olejovej nádrži nie je olej Zavzdušňovací otvor olejovej nádrže je upchatý Otvor prívodu oleja je upchatý	Doplňte olej Očistite uzáver olejovej nádrže a otvor v uzávere Otvor prívodu oleja vyčistite
Reťaz sa nezabrzdí	Nefunkčná brzda reťaze	Zaistite opravu v autorizovanom servise značky Extol®
Reťaz a vodiaca lišta sú príliš horúce	V olejovej nádrži nie je olej Zavzdušňovací otvor olejovej nádrže je upchatý Otvor prívodu oleja je upchatý Príliš napnutá reťaz Tupá reťaz	Doplňte olej Očistite uzáver olejovej nádrže a otvor v uzávere Otvor prívodu oleja vyčistite Napnutie reťaze upravte Reťaz nabrúste alebo vymeňte

Tabuľka 2 (pokračovanie)

- Pokiaľ sa vám poruchu nedarí odstrániť, obráťte sa na autorizovaný servis značky Extol® (zoznam servisných miest nájdete na webových stránkach v úvode návodu).

NÁHRADNÉ DIELY NA ZAKÚPENIE V PRÍPADE POTREBY

Náhradný diel/položka	Obj. číslo
Li-ion akumulátor 40 V, 2,5 Ah	8795600B
Rýchlonabíjačka 1 – 1,5 hod.	8795600D
Štandardná nabíjačka 4 – 4,5 h	8795600C
Pílová reťaz 91P045X	8795642A

Tabuľka 3

- Z bezpečnostných dôvodov používajte výhradne originálne diely od výrobcu.

XII. Údržba a servis fukára

! VÝSTRAHA

- Pred vykonávaním údržbových a servisných úkonov vypnite fukár, vyčkajte, až sa ventilátor zastaví a odoberte akumulátor.
- Pre potrebu prístupu k ventilátoru alebo z iných dôvodov je možné tubus odobrať v opačnom poradí krokov, než je uvedené na obr. 17. Nasadenie tubusu sa vykonáva v poradí krokov uvedených na obr. 17.

NÁHRADNÉ DIELY NA ZAKÚPENIE V PRÍPADE POTREBY

Náhradný diel/položka	Obj. číslo
Li-ion akumulátor 40 V, 2,5 Ah	8795600B
Rýchlonabíjačka 1 – 1,5 hod.	8795600D
Štandardná nabíjačka 4 – 4,5 h	8795600C

Tabuľka 4

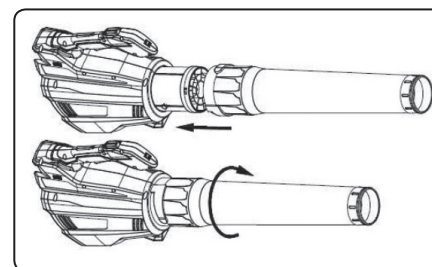

Obr. 24

XIII. Spoločné informácie pre všetky typy náradia

- V prípade potreby záručnej opravy sa obráťte na predajcu, u ktorého ste výrobok kúpili a ktorý zaistí opravu v autorizovanom servise značky Extol®. Pre pozárúčnú opravu sa obráťte priamo na autorizovaný servis značky Extol® (servisné miesta nájdete na webových stránkach v úvode návodu).
- Bezplatná záručná oprava sa vzťahuje iba na výrobné chyby výrobku (skryté a vonkajšie) a nevzťahuje sa na opotrebenie výrobku v dôsledku nadmernej záťaže či bežného používania alebo na poškodenie výrobku spôsobené jeho nesprávnym používaním.
- V prípade sporu medzi kupujúcim a predávajúcim vo vzťahu kúpnej zmluvy, ktorý sa nepodarilo medzi stranami urovnať priamo, má kupujúci právo obrátiť sa na obchodnú inšpekciu ako subjekt mimosúdneho riešenia spotrebiteľských sporov. Na webových stránkach obchodnej inšpekcie je odkaz na záložku „ADR – mimosúdne riešenie sporov“.
- Opravy prístroja smie vykonávať iba autorizovaný servis značky Extol®.
- Ako náradie nevyžaduje žiadne špeciálne mazanie.

XIV. Bezpečnostné pokyny pre nabíjačku

- Nabíjačka je určená na nabíjanie iba akumulátora dodávaného k tomuto aku náradiu a žiadnych iných akumulátorov. Pri nabíjaní iných akumulátorov, než na aké je nabíjačka určená, môže dôjsť k požiaru alebo výbuchu.



- Udržujte nabíjačku čistú.
- Pred každým použitím nabíjačky skontrolujte, či je v poriadku, vrátane prívodného kábla. Pokiaľ zistíte poruchu, nápravu/náhradu zaistíte v autorizovanom servise značky Extol® (servisné miesta nájdete v úvode návodu).
- Nabíjačku neprevádzkujte na ľahko zápalných predmetoch a podkladoch (napr. na papieri) či v prostredí s výbušnou a/alebo horľavou atmosférou.
- Pri nabíjaní vždy zaistíte dostatočné vetranie, pretože môže dôjsť k úniku pár či elektrolytu z akumulátora, ak je akumulátor poškodený v dôsledku zlého zaobchádzania/poškodenia.
- Po ukončení nabíjania nabíjačku odpojte od zdroja el. prúdu, nenechávajte ju pripojenú k napätiu dlhšie, ako je nutné.
- Norma pre nabíjačky batérií vyžaduje, aby v návode na použitie bolo uvedené nasledujúce oznámenie (platí iba pre nabíjačky, nie pre aku náradie):

„Tento spotrebič môžu používať deti od 8 rokov a staršie, ak sú pod dohľadom alebo ak boli poučené o používaní spotrebiča bezpečným spôsobom a rozumejú prípadnému nebezpečenstvu. Čistenie a údržbu vykonávanú používateľom nesmú deti vykonávať, pokiaľ nie sú staršie ako 8 rokov a pod dozorom. Udržujte spotrebič a jeho prívod mimo dosahu detí mladších ako 8 rokov. Spotrebič môžu používať osoby so zníženými fyzickými, zmyslovými alebo mentálnymi schopnosťami alebo nedostatkom skúsenosti a znalosti, ak sú pod dohľadom alebo boli poučené o používaní spotrebiča bezpečným spôsobom a rozumejú prípadnému nebezpečenstvu. Deti sa so spotrebičom nesmú hrať.“

Nechávame však na rozumnom zvažovaní rodičov či dozeračích zodpovedných osôb, či nechajú svoje deti alebo vyššie uvedené indisponované osoby tento výrobok používať.

XV. Bezpečnostné pokyny pre akumulátory

- Akumulátor skladujte a nabíjajte v suchom prostredí a dbajte na to, aby sa doň nedostala voda.
- Nikdy akumulátor nevystavujte priamemu slnečnému žiareniu a teplotám vyšším ako 50 °C.
- Akumulátor nabíjajte len v čase potrebnom na nabíjanie – pozrite signalizáciu kontrolkou na nabíjačke.
- Konektory akumulátora udržiavajte čisté a chráňte ich pred zanesením, deformáciou a pred skratovaním.
- Akumulátor chráňte pred nárazmi, vlhkosťou a nikdy ho neotvárajte či mechanicky nepoškodzuje.
- Akumulátor nikdy nespaliť, nehádzať do vody či životného prostredia, ale odovzdajte ho na ekologickú likvidáciu.
- Ak dôjde k poškodeniu akumulátora a úniku elektrolytu z dôvodu nesprávneho zaobchádzania s akumulátorom, zabráňte jeho kontaktu s pokožkou. Ak dôjde k zasiahnutiu pokožky, dôkladne ju umyte vodou. Tekutiny unikajúce z batérie môžu spôsobiť zápaly, popáleniny alebo poleptanie. V prípade zasiahnutia očí ich dôkladne vypláchnite čistou vodou a ihneď konzultujte s lekárom, v prípade požitia ihneď konzultujte s lekárom z hľadiska postupu.

XVI. Skladovanie

- Aku náradie skladujte na suchom mieste mimo dosahu detí. Pred uskladnením aku náradia z neho z bezpečnostných dôvodov akumulátor vyberte. Ak je akumulátor zasunutý v aku náradí, dochádza k jeho rýchlejšiemu vybíjaniu. Akumulátor chráňte pred mrazom, vysokými teplotami, vlhkom a vodou.

XVII. Odkaz na štítky a symboly

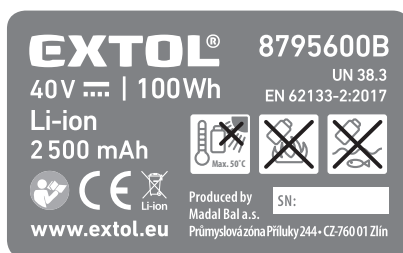

	Pred použitím si prečítajte návod na použitie.
	Používajte certifikovanú ochranu zraku a sluchu s dostatočnou úrovňou ochrany.
	Ak s reťazovou pilou pracujete v miestach, kde hrozí riziko pádu vetiev či kmeňov, používajte okrem certifikovanej ochrany zraku a sluchu aj ochrannú prilbu.
	Pri práci s reťazovou pilou používajte pracovné ochranné rukavice, vhodný priliehavý pracovný odev a obuv s protišmykovou podrážkou.
	Vždy zaistíte, aby sa v pracovnom priestore nezdržiavali deti, iné osoby či zvieratá z dôvodu nebezpečenstva poranenia odletujúcimi predmetmi.

	Smer otáčania pílovej reťaze. Max. dĺžka vodiacej lišty (platí pre reťazovú pilu).
	Správny a nesprávny spôsob vykonania zárezu (platí pre reťazovú pilu).
	Nevystavujte dažďu.
	Nestrkajte ruky do rotujúceho ventilátora prístroja (platí pre fúkač).
	Pred servisnými úkonmi odoberte akumulátor.
	Zodpovedá príslušným požiadavkám EÚ.
	Zariadenie druhej triedy ochrany. Dvojité izolácia.
	Nabíjačka je určená na použitie iba v interiéri. Chráňte pred dažďom a vlhkosťou.
	Jednosmerný prúd/napätie.
	Striedavý prúd/napätie.
	Poistka.
	Zásuvka určená na nabíjanie akumulátora jednosmerným prúdom.
	Bezpečnostný ochranný transformátor bezpečný pri poruche.
	Spätný zber batérií, pozrite ďalej.
	Elektroodpad, pozrite ďalej.
	Akumulátor nevystavujte priamemu slnečnému žiareniu a teplotám vyšším ako 50 °C.
	Akumulátor nevhadzujte do vody a nevyhadzujte ho do životného prostredia.

	Akumulátor nespaliť.
Sériové číslo	Na štítku aku náradia je uvedené sériové číslo zahŕňajúce rok, mesiac výroby a číslo série produktu.

Tabuľka 5

XVIII. Likvidácia odpadu

OBALY

- Obaly vyhodte do príslušného kontajnera na triedený odpad.

AKU NÁRADIE

- Podľa európskej smernice (EÚ) 2012/19 sa elektrické a elektronické zariadenia nesmú vyhazovať do zmesového odpadu, ale je nevyhnutné ich odovzdať na ekologickú likvidáciu do spätného zberu elektrozariadení na na to určené zberné miesta. Pred odovzdaním aku náradia z neho odoberte akumulátor, ktorý je nutné odovzdať na ekologickú likvidáciu batérií samostatne (oddelené). Informácie o zberných miestach dostanete na obecnom úrade.



AKUMULÁTOR

- Akumulátor obsahuje náplne, ktoré sú nebezpečné pre životné prostredie, preto ho odovzdajte na ekologickú recykláciu/likvidáciu do spätného zberu akumulátorov. Podľa európskej smernice o akumulátoroch a batériách 2006/66 EC sa nesmú nepoužiteľné akumulátory vyhodiť do komunálneho odpadu či životného prostredia. Informácie o zberných miestach dostanete na obecnom úrade.



XIX. Záručná lehota a podmienky

ZÁRUČNÁ DOBA

Zodpovednosť za chyby (záruka) na Vami zakúpený výrobok platí 2 roky od dátumu zakúpenia podľa zákona. Pri splnení nižšie uvedených obchodných podmienok, ktoré sú v súlade s týmto zákonom, Vám výrobok bude bezplatne opravený.

ZÁRUČNÉ PODMIENKY

- 1) Predávajúci je povinný spotrebiteľovi tovar predviesť (ak to jeho povaha umožňuje) a vystaviť doklad o zakúpení v súlade so zákonom. Všetky údaje v doklade o zakúpení musia byť vypísané nezmazateľným spôsobom v okamžiku predaja tovaru.
- 2) Už počas výberu tovaru dôkladne zvážte, aké funkcie a činnosti od výrobku požadujete. To, že výrobok nevyhovuje Vaším neskorším technickým nárokom, nie je dôvodom k jeho reklamácii.
- 3) Pre uplatnenie nároku na záručnú opravu musí byť tovar predaný s patričným dokladom o zakúpení.
- 4) Pre prijatie tovaru na reklamáciu mal by byť tovar, pokiaľ to bude možné, očistený a zabalený tak, aby počas prepravy nedošlo k poškodeniu (najlepšie v originálnom obale). Z dôvodu presnej diagnostiky poruchy a jej dôkladného odstránenia spolu s výrobkom zašlite aj jeho originálne príslušenstvo.
- 5) Servis nenesie zodpovednosť za tovar poškodený prepravcom.
- 6) Servis tiež nenesie zodpovednosť za zaslané príslušenstvo, ktoré nie je súčasťou základného vybavenia výrobku. Výnimku tvoria prípady, keď príslušenstvo nie je možné odstrániť z dôvodu poruchy výrobku.
- 7) Zodpovednosť za poruchy („záruka“) sa vzťahuje na skryté a viditeľné poruchy výrobku.
- 8) Záručnú opravu je oprávnený vykonávať výhradne autorizovaný servis značky Extol.
- 9) Výrobca zodpovedá za to, že výrobok bude mať po celú dobu zodpovednosti za poruchy vlastnosti a parametre uvedené v technických údajoch, pri dodržaní návodu na použitie.

- 10) Nárok na bezplatnú opravu zaniká v prípade, že:
 - a) výrobok nebol používaný a udržiavaný podľa návodu na obsluhu
 - b) bol prevedený zásah do konštrukcie stroja bez predchádzajúceho písomného povolenia vydaného firmou Madal Bal a.s. alebo autorizovaným servisom značky Extol.
 - c) výrobok bol používaný v iných podmienkach alebo na iné účely, než na ktoré bol určený
 - d) bola niektorá časť výrobku nahradená neoriginálnou súčastou.
 - e) k poškodeniu výrobku alebo nadmernému opotrebovaniu došlo vinou nedostatočnej údržby.
 - f) výrobok havaroval, bol poškodený vyššou mocou či nedbalosťou užívateľa.
 - g) škody vzniknuté pôsobením vonkajších mechanických, teplotných či chemických vplyvov.
 - h) závady boli spôsobené nevhodným skladovaním alebo manipuláciou s výrobkom
 - i) výrobok bol používaný (pre daný typ výrobku) v agresívnom prostredí napr. prašnom, vlhkom.
 - j) výrobok bol použitý nad rámec prípustného zaťaženia.
 - k) bolo prevedené falšovanie dokladu o zakúpení alebo reklamačnej správy.
- 11) Zodpovednosť za poruchy sa nevzťahuje na bežné opotrebenie výrobku alebo na použitie výrobku na iné účely než na tie, na ktoré je určený.
- 12) Zodpovednosť za poruchy sa nevzťahuje na opotrebovanie výrobku, ktoré je prirodzené z dôvodu jeho bežného používania, napr. obrúsenie brúsnych kotúčov, nižšia kapacita akumulátora po dlhodobom používaní atď.
- 13) Poskytnutím záruky nie sú dotknuté práva kupujúceho, ktoré sa k zakúpeniu vecí viažu podľa zvláštnych právnych predpisov.
- 14) Nie je možné uplatňovať nárok na bezplatnú opravu poruchy, na ktorú už bola predávajúcim poskytnutá zľava. Pokiaľ spotrebiteľ výrobok svojpomocne opraví, potom výrobca ani predávajúci nenesie zodpovednosť za prípadné poškodenie výrobku alebo zdravotné problémy z dôvodu neodbornej opravy alebo použitia neoriginálnych náhradných dielov.

ZÁRUČNÝ A POZÁRUČNÝ SERVIS

Pre uplatnenie práva na záručnú opravu tovaru sa obráťte na obchodníka, u ktorého ste tovar zakúpili.

Pre opravu po uplynutí záruky sa tiež môžete obrátiť na náš autorizovaný servis.

Najbližšie servisné miesta nájdete na www.extol.sk. V prípade, že budete potrebovať ďalšie informácie, poradíme Vám na: **Fax: +421 2 212 920 91 Tel.: +421 2 212 920 70 E-mail: servis@madalbal.sk**

EÚ Vyhlásenie o zhode

Výrobca Madal Bal a.s. • Bartošova 40/3, CZ-760 01 Zlín • DIČ: CZ-49433717

vyhlasuje,

že následne označené zariadenia na základe svojej koncepcie a konštrukcie, rovnako ako na trh uvedené vyhotovenia, zodpovedajú nižšie uvedeným požiadavkám Európskej únie. Toto vyhlásenie sa vydáva na výhradnú zodpovednosť výrobcu.

**Reťazová aku píla Extol® Industrial 8795642/8795643,
Aku fukár Extol® Industrial 8795670/8795671
Nabíjačka Extol® Industrial 8795600D a 8795600C,
Akumulátor Extol® Industrial 8795600B**

sú v zhode s nasledujúcimi harmonizovanými normami vrátane ich pozmeňujúcich príloh, ak existujú, na ktorých základe sa zhoda vyhlasuje s ďalej uvedenými harmonizačnými predpismi:

2006/42 ES:

EN 60745-1:2009, EN 60745-2-13:2009 (reťazová aku píla)
EN 60335-1:2012, EN 50636-2-100:2014, EN 62233:2008 (aku fukár lístia)

(EÚ) 2014/35:

EN 60335-1:2012, EN 60335-2-29:2004; EN 62233:2008 (nabíjačky)

(EÚ) 2014/30:

EN 55014-1:2006 do 28. 4. 2020/potom EN 55014-1:2017; EN 55014-2:1997 do 25. 3. 2018/potom podľa EN 55014-2:2015; pre nabíjačky ešte nasledujúce:
EN 61000-3-2:2014; EN 61000-3-3:2013; EN 55014-1:2006 do 28. 4. 2020/ potom EN 55014-1:2017;
EN 55014-2:1997 do 25. 3. 2018/potom podľa EN 55014-2:2015 (aku náradie)

(EÚ) 2011/65:

EN 50581:2012

EN 62133:2013 do 14. 3. 2020/potom EN 62133:2017, UN 38.3 (akumulátor)

2000/14 ES (reťazová aku píla):

Nameraná hladina akustického výkonu zariadenia reprezentujúceho daný typ: 96,5 ± 3 dB(A)
Garantovaná hladina akustického výkonu zariadenia: 100 dB(A)

2000/14 ES (aku fukár):

Nameraná hladina akustického výkonu zariadenia reprezentujúceho daný typ: 95 dB(A)
Garantovaná hladina akustického výkonu zariadenia: 96 dB(A)

Kompletizáciu technickej dokumentácie 2006/42 ES a 2000/14 ES vykonal Martin Šenkýř so sídlom na adrese výrobcu. Technická dokumentácia (2006/42 ES, 2000/14 ES) je dostupná na adrese výrobcu.

Miesto a dátum vydania EÚ vyhlásenia o zhode: Zlín, 15. 2. 2019

Osoba oprávnená na vypracovanie EÚ vyhlásenia o zhode v mene výrobcu (podpis, meno, funkcia):

Martin Šenkýř
člen predstavenstva a.s.

Bevezető

Tisztelt Vevő!

Köszönjük Önnek, hogy megvásárolta az Extol® márka termékét!

A terméket az idevonatkozó európai előírásoknak megfelelően megbízhatósági, biztonsági és minőségi vizsgálatoknak vetettük alá.



Az alábbi felsorolásban azok a profi kerti szerszámok szerepelnek, amelyeket azonos típusú és méretű akkumulátorról lehet üzemeltetni. Ennek köszönhetően lehet:

- 1-2 darab akkumulátort és gyorsöltőt/standart töltőt vásárolni, majd ezekhez olcsóbban, akkumulátor és töltő nélkül megvásárolni a szükséges kéziszerszámokat,
- vásárolni egy-egy akkus kéziszerszámot, akkumulátorral és töltővel (a kéziszerszám specifikációját és a mellékelt töltőt az 1. táblázat tartalmazza).

40 V-OS AKKUMULÁTOR PROGRAM Extol® Industrial profi akkus kerti szerszámválaszték

SAMSUNG
cells



Rendelési szám
8795600B





40V DC

**2500 mAh
Li-ion**



Az Extol® Industrial akkus kerti kéziszerszámok specifikációit és különböző csomagolási variációit (a rendelési számokkal együtt) az 1. táblázat tartalmazza. Amennyiben akkumulátorral és töltővel együtt vásárolja meg a készüléket, akkor az 1. táblázatban az akkumulátortöltő típusa is fel van tüntetve (ez az adott készülék része).

EXTOL® INDUSTRIAL AKKUS KERTI KÉZISZERSZÁMOK

 <p>Akkus damilos szegélynyíró</p> <ul style="list-style-type: none"> Nyírási szélesség 30 cm Megdönthető fej, a padok alatti fűnyírásához Távtartó ív és kerék körül-nyírásához A teleszkópos nyél 30 cm-rel meghosszabbítható <p>Különböző csomagolási egységek rendelési számai Akkumulátorral és standard töltővel: 8795610 Akkumulátor és töltő nélkül: 8795611</p>	 <p>Akkus fűnyíró</p> <ul style="list-style-type: none"> Nyírási szélesség 380 mm Tápellátás 1 vagy 2 akkumulátorról Szénkefe nélküli motor, a hosszabb élettartamhoz és üzemeltetéshez <p>Különböző csomagolási egységek rendelési számai Akkumulátorral és gyorsöltővel: 8795630 Akkumulátor és töltő nélkül: 8795631</p>
 <p>Akkumulátoros sövényvágó</p> <ul style="list-style-type: none"> A kés hosszúsága 540 mm Éles, lézerrel kivágott kések Vágható Ø 18 mm Elforgatható fogantyú a nehezen hozzáférhető helyekhez <p>Különböző csomagolási egységek rendelési számai Akkumulátorral és standard töltővel: 8795600 Akkumulátor és töltő nélkül: 8795601</p>	 <p>Akkus láncfűrész 12" (30,5 cm)</p> <ul style="list-style-type: none"> Oregon® fűrészlánc és láncvezető Szénkefe nélküli motor Csendes működés Káros kipufogó gázok nélkül <p>Különböző csomagolási egységek rendelési számai Akkumulátorral és gyorsöltővel: 8795642 Akkumulátor és töltő nélkül: 8795643</p>
 <p>Akkus kerti levélfúvó</p> <ul style="list-style-type: none"> Fokozatmentesen beállítható légáramlás 426-816 m³/óra Önállóan bekapcsolható turbó üzemmód A tömege akkumulátorral együtt csak 3,3 kg (nők is használhatják) Szénkefe nélküli motor, a hosszabb élettartamhoz és üzemeltetéshez <p>Különböző csomagolási egységek rendelési számai Akkumulátorral és standard töltővel: 8795670 Akkumulátor és töltő nélkül: 8795671</p>	

1. táblázat

EXTOL® INDUSTRIAL AKKUMULÁTOR ÉS AKKUMULÁTORTÖLTŐ

 <p>Rendelési szám: 8795600B</p>	 <p>Rendelési szám: 8795600D</p> <p>Gyortöltő</p> <ul style="list-style-type: none"> • Töltési idő 1-1,5 óra
<p>2500 mAh, Li-ion akkumulátor</p> <ul style="list-style-type: none"> • Kiváló minőségű cellák és kivitel • Samsung® márkás cellák • Nagyon kicsi kapacitás-csökkenés • Szinte önlemerülés nélküli - azonnal, töltés nélkül használható • Bármilyen töltöttségi szintről feltölthető, a kapacitás csökkenése nélkül 	 <p>Rendelési szám: 8795600C</p> <p>Standard töltő</p> <ul style="list-style-type: none"> • Töltési idő 4-4,5 óra

1. táblázat (folytatás)

I. A készülék jellemzői és rendeltetése

- ✓ Az Extol® Industrial akkus láncfűrész és a kerti levélfűvő erős és nagyteljesítményű profi készülékek, amelyeket a hosszú használatot lehetővé tevő 40 V-os és 2,5 Ah kapacitású akkumulátorok látanak el energiával. Mindkét készülékben azonos típusú akkumulátorokat lehet használni.
- ✓ Mindegyik akkus kéziszerszámban modern „brushless” szénkefe nélküli motorok biztosítják a nagyobb teljesítmény leadást, miközben kevesebb energiát használnak fel mint a szénkefés motorok, az akkumulátorral több munka végezhető el, valamint garantálják a hosszabb élettartamot is.

BRUSHLESS MOTOR

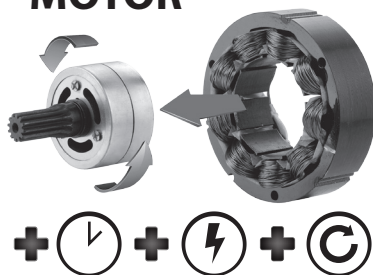

12"-OS AKKUS LÁNCFÜRÉSZ EXTOL® INDUSTRIAL 8795642/8795643



- ✓ Az akkus láncfűrészrel fákat lehet kivágni, ágakat és gallyakat lehet levágni, tűzfát lehet előkészíteni, farönköket, deszkákat vagy gerendákat lehet darabolni. A láncfűrész terekben, és ház körüli munkákhoz lehet használni.
- ✓ Az akkus láncfűrész nem bocsát ki káros kipufogógázokat és a „soft grip” fogantyú kellemes és biztonságos megfogást biztosít a munkához.

AKKUS KERTI LEVÉLFŰVŐ EXTOL® INDUSTRIAL 8795670/8795671



- ✓ Az akkus kerti fűvő hasznos kerti szerszám, amellyel rendet lehet tenni a gyepen és a fák alatt, a teraszon vagy járdákon. A készülékkel a talajon található szennyeződések egy helyre lehet összegyűjteni. A levélfűvő segítségével a fűről egy helyre lehet összegyűjteni a levágott és megszáradt fűvet vagy lehullott leveleket, vagy a fenyőfák alatt a tűleveleket stb.
- ✓ Fokozatmentesen beállítható légáramlat 426-816 m³/óra.
- ✓ Önállóan bekapcsolható turbó üzemmód.
- ✓ Kis tömeg (akkumulátorral együtt 3,3 kg), gumi bevonatú fogantyú a kényelmes és biztonságos munkához.
- ✓ A kis tömegnek köszönhetően a levélfűvőt nők is kényelmese tudják használni.

A LI-ION AKKUMULÁTOR ÉS AZ AKKUMULÁTORTÖLTŐ JELLEMZŐI

- ✓ Az **Extol® Industrial** akkus kéziszerszámok tápellátásáról 40 V-os akkumulátor gondoskodik. Amennyiben a készüléket Li-ion akkumulátorral együtt és gyorstöltővel együtt vásárolja meg (lásd az 1. táblázatot), akkor a 3 A-es töltőáram az akkumulátort 1-1,5 óra alatt feltölti.
- ✓ Az akkumulátor töltöttségi állapotát LED diódák jelzik ki.
- ✓ A gumi peremek növelik a súrlódást és megelőzik a leesést, valamint csökkentik az ütések erejét.
- ✓ Az akkumulátorba épített elektronika megvédi az akkumulátort az élettartam csökkentő mélylemerülés ellen (mélyebb lemerülés esetén az akkumulátor nem szolgáltat áramot). Ha egy kis idő eltelte után megnyomja a működtető kapcsolót, akkor a készülék még bekapcsol, majd ismét kikapcsol (annak ellenére, hogy a működtető kapcsoló meg van nyomva).
- ✓ Az akkumulátorok töltéséhez használni lehet az **Extol® Industrial 8795600C** standard akkumulátortöltőt is (a töltési idő 4-4,5 óra), bizonyos készülékekhez ezt a töltőt mellékeljük (lásd az 1. táblázatot).



majd ismét kikapcsol (annak ellenére, hogy a működtető kapcsoló meg van nyomva).



II. Műszaki adatok

EXTOL® INDUSTRIAL AKKUS LÁNCFŰRÉSZ

Rendelési szám

8795642

(akkumulátorral és gyorstöltővel)

8795643

(akkumulátor és töltő nélkül)



Láncvezető és lánc	OREGON®
Láncvezető hossza	12" (30,5 cm)
Lánc sebessége	11 m/s
Tömeg (akkumulátorral együtt)	5,9 kg
Lánc típusa	Oregon® 91P045X
Láncvezető típusa	Oregon® 120SDEA041/515980
Átlagos üzemelés akkumulátorról	kb. 35 perc folyamatos munka
Olajtartály térfogata	180 ml
Névleges tápfeszültség	40 V DC
Védettség	IP20
Zajnyomás szintje; pontatlanság K	$L_{pA}=86,8 \text{ dB(A)}, K=\pm 3 \text{ dB(A)}$
Zajtjeljesítmény; pontatlanság K	$L_{wA}=96,5 \text{ dB(A)}, K=\pm 3 \text{ dB(A)}$
Garantált akusztikus zajteljesítmény (2000/14/EK)	100 dB(A)
Max. rezgés ah a fogantyún (három tengely eredője); pontatlanság K	$a = 3,37 \text{ m/s}^2; K=\pm 1,5 \text{ m/s}^2$
Első fogantyú	$3,32 \text{ m/s}^2; K=\pm 1,5 \text{ m/s}^2$
Hátsó fogantyú	

EXTOL® INDUSTRIAL AKKUS KERTI LEVÉLFŰVŐ

Rendelési szám

8795670

(akkumulátorral és standard töltővel)

8795671

(akkumulátor és töltő nélkül)



Légáramlás	426 - 816 m ³ /óra
Levegő sebessége	72 - 147 km/óra
Névleges tápfeszültség	40 V DC
Átlagos üzemelés akkumulátorról	min. 30 perc munka
Tömeg (akkumulátorral együtt)	3,3 kg
Zajnyomás szintje; pontatlanság K	$L_{pA}=84,65 \text{ dB(A)}, K=\pm 3 \text{ dB(A)}$
Zajtjeljesítmény; pontatlanság K	$L_{wA}=95 \text{ dB(A)}, K=\pm 3 \text{ dB(A)}$
Garantált akusztikus zajteljesítmény (2000/14/EK)	96 dB(A)
Max. rezgés ah a fogantyún (három tengely eredője); pontatlanság K	$a_h = 1,89 \text{ m/s}^2; K=\pm 1,5 \text{ m/s}^2$

- A feltüntetett eredő rezgésérték és a deklarált zajszint szabvány szerinti módszerekkel lett megmértve, és felhasználható az adott elektromos kéziszerszám más kéziszerszámokkal való összehasonlításához. A feltün-

tetett rezgésértéket és a deklarált zajszintet fel lehet használni a géppel való munkavégzés okozta terhelések előzetes meghatározásához.

⚠ VESZÉLY!

- A készülék által okozott rezgés- és zajterhelés mértéke a szerszám tényleges használata során eltérhet a deklarált értékektől, és függ a készülék használati módjától, az alkalmazott betétszerszámtól és különösen a megmunkált munkadarab anyagától.
- A felhasználó személy védelme érdekében esetleg biztonsági méréseket kell végrehajtani a tényleges terhelések meghatározásához az adott feltételek között, és figyelembe kell venni azokat az időket is, amikor a készülék ki van kapcsolva, vagy amikor be van kapcsolva, de nincs használva.

AKKUMULÁTOR EXTOL® INDUSTRIAL 8795600B

Típus	Li-ion
Maximális feszültség	42 V DC
Névleges feszültség	40 V DC
Akkumulátor kapacitása (Samsung® cellák)	2500 mAh

Megjegyzés

- A maximális feszültség a teljesen feltöltött akkumulátorra vonatkozik, a terhelés hatására a kapocsfeszültség névleges értékre (40 V-ra) csökken.

GYORSTÖLTŐ 8795600D

Bemenet (input)	178-264 ~50/60 Hz; 150 W, 2 A
Kimenet (output)	max. 42 V DC; 3 A
Töltési idő	1-1,5 óra

STANDARD TÖLTŐ 8795600C

Bemenet (input)	178-264 ~50/60 Hz; 1,4 A
Kimenet (output)	max. 42 V DC; 0,65 A
Töltési idő	4-4,5 óra

III. A készülék részei és működtető elemei

1. ábra. Tételszámok és megnevezések

- 1) Hátsó fogantyú
- 2) Működtető kapcsoló
- 3) Olajtartály sapka
- 4) Első fogantyú
- 5) Lánccsavar
- 6) Fűrészlánc
- 7) Lánccsavar
- 8) Lánckerék fedél rögzítő anya
- 9) Lánckerék és lánccsavar takaró fedél
- 10) Lánccsavar szabályozó
- 11) Akkumulátor
- 12) Fogazott támasz a lánccsavar megtámasztásához
- 13) Biztonsági gomb (védelem a véletlen indítás ellen)
- 14) Olajtartály kémlelő nyílás, az olajmennyiség ellenőrzéséhez

2. ábra. Tételszámok és megnevezések

- 1) Légáramlás szabályozó
- 2) Turbó légáramlás kapcsoló
- 3) Biztonsági gomb (védelem a véletlen indítás ellen)
- 4) Akkumulátor
- 5) Levegő bemenet
- 6) Fúvócső
- 7) Levegő kimenet
- 8) Működtető kapcsoló

IV. Az akkumulátor feltöltése

⚠ VESZÉLY!

- Az akkus kéziszerszámok használatba vétele előtt a jelen útmutatót olvassa el, és azt a termék közelében tárolja, hogy más felhasználók is el tudják olvasni. Amennyiben a terméket eladja vagy kölcsönadja, akkor a termékkel együtt a jelen használati útmutatót is adja át. A használati útmutatót védje meg a sérülésektől. A gyártó nem vállal felelősséget a termék rendeltetésétől vagy a használati útmutatótól eltérő használata miatt bekövetkező károkért. A készülék első bekapcsolása előtt ismerkedjen meg alaposan a működtető elemek és a tartozékok használatával, a készülék gyors kikapcsolásával (veszély esetén). A használatba vétel előtt mindig ellenőrizze le a készülék és tartozékai, valamint a védő és biztonsági elemek sérülésmentességét, a készülék helyes összeszerelését. Ez az akkumulátortöltőre is érvényes. Ha az akkumulátortöltő vagy a vezetéke sérült, akkor azt ne használja (vásároljon eredeti adaptert). Biztonsági okokból az akkumulátort csak az eredeti akkumulátortöltővel szabad feltölteni. Amennyiben sérülést vagy hiányt észlel, akkor a készüléket ne kapcsolja be. A készüléket márkaszervizben javíttassa meg (lásd a karbantartás és szerviz fejezetet).

AZ AKKUMULÁTOR FELTÖLTÉSE

- Az akkumulátoron nyomja meg a töltöttség ellenőrző gombot, majd a világító diódák és a kéziszerszám feltételezett használati idejétől függően az akkumulátort töltsse fel. Ha az akkumulátor fel van töltve, akkor az összes LED világít. Az akkumulátort bármilyen töltöttségi állapotból fel lehet tölteni, anélkül, hogy a kapacitása csökkenne.

⚠ FIGYELMEZTETÉS!

- Biztonsági okokból, az akkus kéziszerszámokhoz kizárólag csak eredeti akkumulátort és akkumulátortöltőt használjon. Más gyártóktól származó vagy eltérő típusú töltő használata balesetet (pl. tüzet, robbanást) okozhat.

- a) Az akkumulátort dugja a mellékelt akkumulátortöltő hornyába.
- b) Mielőtt az akkumulátortöltőt csatlakoztatná az elektromos hálózathoz, ellenőrizze le a háló-

zati feszültséget (178-264 V~50/60 Hz), illetve az akkumulátortöltőt és vezetékének a sérülésmentességét.

- Ha az akkumulátortöltőt vagy a vezetéke sérült, akkor vásároljon új és eredeti adaptert.

c) Az akkumulátortöltőt csatlakoztassa az elektromos aljzathoz.

- Az Extol® Industrial 8795600D gyorsöltő esetében a töltési folyamatot világító piros LED dióda, míg a teljes feltöltést (kb. 1-1,5 óra) egy folyamatosan világító zöld dióda mutatja.

Megjegyzés

- Az akkumulátort standard Extol® Industrial 8795600C akkumulátortöltővel is fel lehet tölteni, a töltési idő azonban hosszabb lesz (4-4,5 óra). Ez az akkumulátortöltőt azonban nem tartozéka az akkus kéziszerszámoknak. Ezt a töltőt külön lehet megvásárolni, például az akkus és töltő nélkül megvásárolt kéziszerszámokhoz.
- Az Extol® Industrial 8795600C akkumulátortöltő esetében a töltés folyamatát villogó zöld LED dióda mutatja. A teljes feltöltés után (kb. 4-4,5 óra) a zöld dióda folyamatosan világít.

d) Az akkumulátor feltöltése után akkumulátortöltőt húzza ki a fali aljzathoz, nyomja meg az akkumulátoron a kioldó gombot, és az akkumulátort vegye ki akkumulátortöltőből.

V. A lánccsavar előkészítése a használathoz

⚠ VESZÉLY!

- Az akkus kéziszerszám összeállítása (használathoz való előkészítése), karbantartása és tisztítása előtt az akkumulátort szerelje ki.

⚠ FIGYELMEZTETÉS!

- A lánccsavar felrakása vagy levétele közben használjon vágásnak ellenálló minőségi védőkesztyűt, ellenkező esetben a lánccsavar sérülést okozhat.

1. Csavarozza ki a fedelet rögzítő anyát (1. ábra, 8-as tétel), és a fedelet vegye le (lásd a 4. ábrát). Vegye le a láncot a menesztő kerékről. Ehhez a láncfeszítőt forgassa a „-” jel irányába (lásd a 4. ábrát).
2. Ellenőrizze le és tisztítsa meg az olajat a lánchoz, valamint a vezetőlaphoz továbbított csatornát és az adagoló furatot. Az adagoló furat a csatornában található (nyílal megjelölt pont az 5. ábrán). Az adagoló furatot vékony dróttal vagy tűvel tisztítsa ki, a csatorna kitisztítása nem elegendő, az olaj adagolása csak akkor biztosított, ha a furat is tiszta.

⚠ FIGYELMEZTETÉS!

- Az olaj adagoló furat tisztítását a láncfűrész minden eltárolása előtt hajtsa végre. Az olajos por a furatot eltömíti, aminek következtében a lánc kenése megszünik. A nem megfelelő kenéssel (vagy a kenés teljes hiányával) később foglalkozik az útmutató. A lánc automatikus kenésének az ellenőrzését lásd később.

3. A vezetőlapot a talajra merőlegesen fogja meg, majd a láncot először a vezetőlap végén helyezze be a horonyba, a láncot ezt követően tegye a vezetőlap hosszanti hornyaiba (6. ábra). FIGYELEM! A láncot helyes fogállással kell a vezetőlapra felhelyezni, ellenkező esetben a lánc nem fűrészel! A láncszem vágó éle legyen elöl (figyelembe véve a lánc mozgási irányát). Lásd a nyilat a vezetőlapon. A láncszem helyes tájolását a vezetőlapon (7. ábra) és a gép műanyag burkolatán (8. ábra) található ábra és nyíl mutatja.

⚠ VESZÉLY!

- A vezetőlapra csak a 3. táblázatban feltüntetett rendelési számú, tökéletes állapotban lévő és élezett láncot szereljen fel. A láncot a használatba vétel előtt ellenőrizze le, azon nem lehet sérülés vagy deformáció, repedés vagy szegcshiba. Rossz és sérült láncot használni tilos. A láncot javíttassa meg vagy vásároljon új láncot. Ne használjon életlen vagy jelentős mértékben elkopott (sokszor élezett) láncot. Az életlen lánc csökkenti a fűrészelési teljesítményt, megterheli a motort, és erős felmelegedést okoz a láncon és a vezetőlapon. A túlságosan sokszor élezett és elkopott lánc elszakadhat, illetve a fűrészelés hatékonysága sem lesz megfelelő.

4. A lánc szabad végét (a láncvezető gép felőli végén) az egyik kezével helyezze fel a lánckerékre (a másik kezével tartsa a láncvezető lapot). A láncszemek üljenek be a lánckerék fogaiba, majd a vezetőlapot is tegye a készülékre (8. ábra).
5. A láncfeszesség szabályozó kereket „+” irányba fordítsa el annyira, hogy a lánc ne csússzon ki a menesztő kerék és a láncvezető lap hornából (lásd a 4. ábrát).
6. A fedelet tegye vissza és az anyával (1. ábra, 8-as tétel) rögzítse.
7. A fedél felszerelése után még állítsa be a lánc megfelelő feszességét (a szabályozó kerék elforgatásával). Akkor helyes a láncfeszesség beállítása, ha a láncot megemelve a hézag nem nagyobb 2-3 mm-nél (lásd a 9. ábrát).
8. Az olajtartály záródugó (1. ábra, 3-as tétel) kicsavarozása után, az olajtartályba töltsön lánckenő olajat. A tartályba kb. 3/4 részig töltsön csak olajat. A dugót csavarozza vissza és jól húzza meg.

⚠ VESZÉLY!

- A láncfűrész ne üzemeltesse, ha a tartályban nincs olaj, mert kenés nélkül a lánc és a láncvezető lap erősen felmelegszik, valamint a motort is nagyobb terhelés éri.

➔ **Az olajtartályba csak lánckenő olajat töltsön be. Nem szabad más típusú olajokat használni, mert az eltérő tulajdonságok miatt (pl. kisebb viszkozitás vagy tapadási képesség stb.) a lánc és a horony kenése nem lesz biztosított. Tilos használni motorolajat tölni a tartályba, mert az olaj apró fémszemcséket tartalmaz, amelyek erősen koptatják a láncot és a vezetőlap hornyát, továbbá a szivattyú alkatrészeit. A tartályba továbbá nem szabad étolajat sem beönteni, mert a felmelegedés hatására a viszkozitása csökken, az olaj lerepül a láncról és megszünik a kenés.**

➔ **Ha biológiai úton lebomló lánckenő olajat használ, és a fűrész hosszabb ideig nem fogja használni, akkor az eltárolás előtt az olajat a tartályból öntse ki, majd a gépet rövid időre kapcsolja be és a vezetőlapot fordítsa a talaj felé (hogy a szivattyú kinyomja az összes olajat). Az ilyen fajta olajok ugyanis kocsonyosodásra hajlamosak, ami kenési problémákat okozhat.**

⚠ VESZÉLY!

- Ha a láncfűrész nem működik az automatikus lánckenés, akkor a gépet vigye Extol® márkaszervizbe javításra (a szervizek jegyzékét a használati útmutató elején feltüntetett honlapunkon találja meg). A lánckenés ellenőrzési folyamatát az automatikus lánckenéssel foglalkozó fejezetben találja meg (lásd később). Az olajat folyamatosan kell adagolni a lánkra, a gépet nem szabad úgy üzemeltetni, hogy időközönként kézzel megkeni a láncot és a vezetőlaphoz.

⚠ VESZÉLY!

- A használatba vétel előtt mindig ellenőrizze le a készülék és tartozékai, valamint a védő és biztonsági elemek sérülésmentességét, a készülék helyes összeszerelését, a csavarkötések meghúzását stb. Amennyiben sérülést vagy hiányt észlel, akkor a készüléket ne kapcsolja be. A készüléket márkaszervizben javíttassa meg (lásd a karbantartás és szerviz fejezetet).

VI. A láncfűrész be- és kikapcsolása

⚠ VESZÉLY!

- A láncfűrész használata közben viselje az előírt munkavédelmi eszközöket: fülvédő, arcvédő maszk védőszemüveg, testre simuló munkaruha, védőkesztyű, sisak, csúszásmentes védőcipő. Csak megfelelő tanúsítványokkal rendelkező munkavédelmi eszközöket használjon. Ágak vagy gallyak leesésének a kockázata esetén viseljen fejvédő sisakot is (lehetőleg arcvédő ráccsal).



- A fűrészelés megkezdése előtt a munkaterületről küldjön el minden illetéketlen személyt (különösen a gyerekeket és állatokat), mert az elrepülő forgácsok, a kidőlő fa, vagy a leeső gallyak sérülést okozhatnak. Különösen veszélyes a lánccsíkja.



- A láncfűrész mindig két kézzel fogja meg, a bal kezével az első, a jobb kezével a hátsó fogantyúnál.

⚠ FIGYELMEZTETÉS!

- A bekapcsolás előtt ellenőrizze le, hogy nincs-e aktívvalva a lánccék (lásd a 11. ábrát).
- A láncfűrész bekapcsolásához előbb nyomja be a véletlen indítást meggátoló kapcsolót (1. ábra, 13-as tétel), majd a működtető kapcsolót (1. ábra, 14-es tétel). A működtető kapcsolót biztonsági okokból nem lehet bekapcsolt állapotban rögzíteni. A működtető kapcsolót - bármilyen módon, pl. ragasztószalaggal - tilos bekapcsolt állapotban rögzíteni.
- A kikapcsoláshoz a működtető kapcsolót engedje el.

⚠ FIGYELMEZTETÉS!

- Ha a használat közben szokatlan jelenséget észlel: zaj, rezgés stb. akkor a készüléket azonnal kapcsolja le és próbálja megállapítani a jelenség okát. Amennyiben a jelenség a készülék hibájára utal, akkor a készüléket az Extol® márkaszervizben javíttassa meg (a szervizek jegyzékét az útmutató elején feltüntetett honlapunkon találja meg). A gép javítását az eladó üzletben vagy a márkaszervizben rendelje meg.

A LÁNCCÉK MŰKÖDÉSÉNEK AZ ELLENŐRZÉSE

⚠ FIGYELMEZTETÉS!

- A láncfűrész használatba vétele előtt ellenőrizze le a lánccék megfelelő működését. A lánccék pl. visszarúgás vagy más veszélyes helyzetekben gyorsan lefékezi a láncot.

1. A láncfűrész kapcsolja be.
2. A lánccéket a bal keze kézfejével nyomja előre.
3. A lánccék kikapcsolásához a féket húzza vissza.

AZ AUTOMATIKUS LÁNCCENÉS ELLENŐRZÉSE

⚠ FIGYELMEZTETÉS!

- A láncfűrész használatba vétele előtt mindig ellenőrizze le az olaj mennyiségét az olajtartályban (szintjelző), valamint az automatikus lánckenést.

1. Ha az olajtartályban kevés az olaj, akkor töltsön olajat a tartályba.
2. A láncfűrész kapcsolja be és a vezetőlap vége elé, kb. 15 cm-es távolságban, tegyen egy fehér papírlapot.
3. Az olajkenés akkor megfelelő, ha a papírlapon egy idő után kis olajfoltok lesznek láthatók (a kenőolaj a centrifugális erő hatására elrepül a láncról). Ha a papírlapon nem keletkeznek olajfoltok, akkor a kenés nem megfelelő. Kapcsolja le a láncfűrész és tisztítsa ki az olajadagoló furatot és csatornát. Amennyiben a tisztítással nem tudja helyreállítani a megfelelő kenés, akkor forduljon Extol® márkaszervizhez. A szervizek jegyzékét a használati útmutató elején feltüntetett honlapunkon találja meg.

FAANYAGOK FÜRÉSZELÉSE

1. A hosszú faanyagokat támassza alá úgy, hogy a fűrészelés helyén ne keletkezzen szorító erő a fában. A rövidebb darabokat tegye állványba vagy fogja be (lásd a 12. ábrát).

FIGYELMEZTETÉS!

- A faanyagot ne rakja egymásra és ne kérjen segítséget a faanyag megfogásához más személytől. A fűrészelt faanyagra ne lépjen rá.
- 2. A faanyagról távolítsa el a szennyeződések (pl. földet), illetve abból szedje ki a fém tárgyakat (szegeket, csavarokat drótokat stb.).
- 3. A láncfűrész kapcsolja be.
- 4. A láncfűrész a fogzott támasz alsó fogánál támassza a rönknek, majd az elő fogantyút finoman nyomva mártsa bele a láncot a rönkbe és folytassa a vezetőlap lefelé mozgását a rönk átfűrészeléséig. Ha a rönk átmérője nagyobb, akkor előfordulhat, hogy a fűrészélést több lépésben kell végrehajtani, a fogzott támaszt szükség szerint lejjebb támassza meg a rönkben (13. ábra).
- A láncfűrész ne nyomja túl nagy erővel. A leghatékonyabban akkor működik a láncfűrész, ha a fordulatszám nem csökken a fűrészelés során.
- Ha a fűrészélést meg kívánja szakítani, akkor a láncfűrész úgy emelje ki a rönkből, hogy a lánc még mozogjon. Ha a lánc mozgása leáll, akkor a lánc vagy a vezetőlap elakadhat a fűrészelési hézagban.

Helyes és helytelen fűrészelési módok

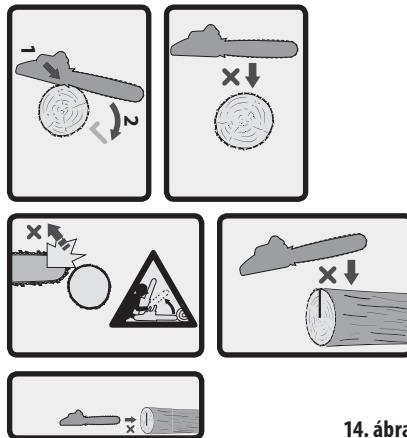

14. ábra

! VESZÉLY!

- A fadöntéshez, a gallyazáshoz és a fatörzsek darabolásához kapcsolódó utasításokat lejjebb találja meg.

BIZTONSÁGI FIGYELMEZTETÉSEK A LÁNCFÜRÉSZ HASZNÁLATÁHOZ

- **Működés közben tartsa távol a teste minden részét a lánctól. Mielőtt a láncfűrész bekapcsolná, győződjön meg arról, hogy a lánc nem ér-e hozzá valamihez. Egy apró figyelmetlenség is elég ahhoz, hogy működő láncfűrész lánc elkapja a ruháját, vagy valamilyen testrészét.**
- **A láncfűrésznek a hátsó fogantyúját a jobb kezével, az elő fogantyúját a bal kezével fogja meg. A fordított gépfogás nagyobb sérülési kockázatot jelent a gépkezelőre, ezért ennek alkalmazását nem javasoljuk.**
- **Használjon védőszemüveget és fülvédőt. Javasoljuk, hogy viseljen más, fej-, kéz-, láb- és lábfejvédő eszközöket is. A megfelelő védelmi eszközök viselése megvédi a gépkezelőt az elröplő tárgyak (pl. forgácsok), vagy a fűrészlánc megérintése okozta sérülésektől.**
- **A láncfűrészrel fára mászva ne dolgozzon. A láncfűrészrel való munka (fára mászva) személyi sérüléshez vezethet.**

- **Munka közben álljon biztosan és stabilan a lábán, a láncfűrész csak szilárd, biztonságos és egyenes felületen használja. A csúszós és nem stabil felületeken, pl. létrán elveszítheti egyensúlyát, ezzel a gép feletti uralmát is.**

- **A befeszült ágak fűrészélése közben legyen készen arra, hogy szükség esetén elugorjon. A befeszült ágak fűrészélése közben az ág csapódása sérülést okozhat, vagy kiütheti a kezéből a láncfűrész.**

- **Bokrok és vékony fák fűrészélése közben legyen óvatos és körültekintő. A vékony faanyag csapódása sérülést illetve stabilitásveszítést okozhat, továbbá kiütheti a kezéből a láncfűrész.**

- **A láncfűrész csak kikapcsolt állapotban, az elő fogantyúnál megfogva, és a testétől távol tartva szállítsa és vigye. Szállítás vagy tárolás előtt mindig húzza fel a vezetőlap burkolatot a láncra. A láncfűrész helyes megfogásával és szállításával megelőzheti az éles lánc okozta sérüléseket.**

- **Tartsa be a lánckenésre, láncfeszítésre és a gép tartozékainak ajánlott cseréire vonatkozó utasításokat. A rosszul megkent és megfeszített lánc elszakadhat, illetve növeli a visszarúgás veszélyét.**

- **A gép fogantyúját tartsa tisztán, szárazon, olaj- és zsírtmentesen. A zsíros és olajos fogantyúk csúsznak, és a gép feletti uralom elvesztéséhez vezethetnek.**

- **Csak faanyagot fűrészelj. Ne használja a láncfűrész a rendeltetésétől eltérő célokra. Például: ne használja a láncfűrész műanyagok, falak, vagy más építőanyagok, nem faanyagok fűrészeléséhez. A láncfűrész rendeltetésétől eltérő célokra való alkalmazása veszélyes helyzeteket teremthet.**

A GÉP VISSZARÚGÁSA ÉS A VISSZARÚGÁS ELLENI VÉDELLEM

A visszarúgás akkor alakul ki, ha a láncvezető vége hozzáér egy tárgyhöz, vagy amikor a fa összezárul és a fűrészlánc beszorul a vágatba.

Ez időnként villámgyors visszaható reakciót okoz, melynek hatására a láncvezető felfelé és vissza, a gép kezelője felé rúg.

Amennyiben a lánc beszorul a láncvezető vége mentén, a láncvezető gyorsan, a gépkezelő felé mozdulhat el.

Ezen reakciók bármelyikének hatására előfordulhat, hogy a gépkezelő elveszíti a láncfűrész felett az uralmat, ami a kezelő vagy a közelben állók súlyos személyi sérülését okozhatja. Ne bízva rá magát teljes egészében a láncfűrészbe épített biztonsági berendezésekre és eszközökre! A láncfűrész kezelőjeként egyéb intézkedéseket is meg kell tennie ahhoz, hogy a fűrészelési munkákat sebesülést és baleset nélkül hajtsa végre.

A gép visszarúgását a gép helytelen használata, illetve a helyes munkafolyamatok és munkakörülmények be nem tartása okozza. Ez a jelenség a következő intézkedések betartásával elkerülhető.

- **Tartsa szorosan, két kézzel megfogva a láncfűrész fogantyúit, a fogantyúkat az ujjjaival és a hüvelykujjával fogja közre, a testét és a karjait hozza olyan helyzetbe, amelyben fel tudja venni a visszaütő erőket. Megfelelő óvatossági intézkedések megtétele esetén uralkodni tud a visszarúgások felett. Feleslegesen ne járassa a láncfűrész.**

- **Ne fűrészelj, és a gépet ne használja vállmagasság felett. Ezzel megelőzheti a láncvezető véletlen hozzáérését a munkadarabhoz (vagy más tárgyhöz), és váratlan helyzetekben jobban tud uralkodni a láncfűrész felett.**

- **Kizárólag csak a gyártó által jóváhagyott és specifikált pót vezetőlapokat és láncokat használjon a géphez. A nem megfelelő és idegen pót láncvezetők és láncok a lánc szakadását okozhatják, vagy erőteljesebb visszarúgást eredményezhetnek.**

- **Tartsa be a gyártó előírásait a lánc élesítésével és karbantartásával kapcsolatban. A láncszemek kopása növeli a visszaütés kockázatát.**

- **Az elektromos kéziszerszámot csak a szigetelt fogantyúfelületeknél fogja meg, ha olyan munkákat végez, amelyek során a lánc kívülről nem látható, feszültség alatt álló vezetékeket átvághatja. Ha a lánc egy feszültség alatt álló vezetékhez ér, az elektromos kéziszerszám fém részei szintén feszültség alá kerülnek, ami áramütést okozhat.**

A FADÖNTÉSHEZ, A GALLYAZÁSHOZ ÉS A FATÖRZSEK DARABOLÁSÁHOZ KAPCSOLÓDÓ UTASÍTÁSOK

FADÖNTÉS

Amennyiben egyidejűleg két vagy több személy végez fadöntést egy közös területen, akkor minden személy legyen legalább olyan távolságban a másik személytől, mint a döntendő fa kétszeres magassága. Nem szabad fadöntést végezni úgy, hogy bárkit (személyeket és állatokat) vagy bármit (pl. épületeket, elektromos vezetékeket, járműveket stb.) veszélyeztessen. Amennyiben a dőlő fa valamilyen közösségi hálózatra (pl. telefonvezetékre vagy elektromos vezetékekre) esik, akkor azonnal értesíteni kell a szolgáltatót.

Ha dombon vág fát, akkor mindig a kivágandó fa felett kell tartózkodni, mert a kidőlt fa a dombon legurulhat vagy megcsúszhat.

A fadöntés előtt mindig meg kell tervezni a menekülő utat, és ha szükséges, akkor azt szabaddá kell tenni. A menekülő útnak ferdén hátrafelé folyamatosan bővülnie kell a dőlési vonalhoz képest (lásd a 15. ábrát).

Fakivágásnál, döntésnél elengedhetetlen az előkészítés. Fel kell mérni a fa hosszát, az esetleges húzási irányt (a fa dőlését), figyelembe kell venni a szél irányát és erejét stb.

A döntendő fáról a szennyeződések, lelazult kérget, száraz gallyakat szegeket, drótot stb. el kell távolítani.

DŐLÉSIRÁNYÍTÓ VÁGÁS

Először a dőlés irányát meghatározó éket kell a fából kifűrészelni (az átmérő 1/3 részének a mélységéig), lásd a 16. ábrát. Ezt a szakemberek hajk éknek hívják. Először a hajkalap vízszintes vonalát kell befűrészelni. Ezzel megelőzhető a lánc vagy a láncvezető lap beszorulása a másik (ferde) vonal befűrészélése közben.

DÖNTŐ FÜRÉSZVÁGÁS

A vágáslap síkja legyen legalább 50 mm-rel magasabban, mint a hajk fenékvonala (lásd a 16. ábrát). A döntő fűrészvágás legyen vízszintes (párhuzamos a hajk fenékvonalával). A fűrészélést úgy hajtsa végre, hogy a törési léccel a megfelelő méretű legyen. A törési léccel biztosítja, hogy a fa dőlés közben nem tud elfordulni és rossz irányba dőlni. A törési léccel fűrészelni tilos.

Amennyiben túl közel kerül a lánc a hajk kivágáshoz, akkor a fa dőlni kezd. Amennyiben fennáll a veszély

annak, hogy a fa nem a tervezett irányba fog dőlni, vagy a lánc beszorulhat a fába, akkor a fűrészélést fejezze be, és a fát (műanyag vagy alumínium) ék beütésével döntse ki a tervezett irányba.

Ha a fa dőlni kezd, akkor a fűrészelt kapcsolja le és tegye le. Ha szükséges, akkor a menekülési úton hagyja el a fűrészelés helyét. Legyen éber és figyeljen az esetleg leeső gallyakra, valamint álljon szilárd talajon

FATÖRZS GALLYAZÁSA

A gallyazással eltávolítja a törzsről a kiálló gallyakat. A gallyazás során az alsó erősebb gallyakat hagyja a törzsön, ezek megtámasztják a törzset. A kisebb gallyakat egy lépésben fűrészelve le (lásd a 17. ábrát). A feszülő ágakat alulról kell elfűrészeltetni.

TÖRZS DARABOLÁSA

A művelet során a törzset rövidebb rönkökre vágjuk. Álljon biztosan és stabilan a lábán, a testsúlyát egyenletesen ossza el a két lába között. A törzs darabolása során a törzs legyen kissé emelt helyzetben, legyen alátámasztva, például saját gallyal, vagy rönkkel stb. Vegye figyelembe a fűrészelés alapszabályait.

Ha a fatörzs a teljes hosszában egyenesen van alátámasztva (lásd a 18. ábrát), akkor a törzset felülről fűrészelve.

Ha a fatörzs az egyik végén van alátámasztva (lásd a 19. ábrát), akkor a törzset először 1/3 részben alulról fűrészelve. Majd a törzset felülről vezetett fűrészlappal fűrészelve el (a felülről vezetett bevágás találkozzon az alsó bevágással).

Ha a fatörzs mindkét végén van alátámasztva (lásd a 20. ábrát), akkor a törzset először 1/3 részben felülről fűrészelve. Majd a törzset alulról vezetett fűrészlappal fűrészelve át (az alulról vezetett 2/3-os bevágás találkozzon a felső bevágással).

Dombon való fűrészeléskor mindig a fatörzs felett álljon (lásd a 21. ábrát). Ha a törzset egy nekifutással kívánja átfűrészeltetni, akkor figyelemmel kell lenni a rönk húzott és nyomott oldalára, mert a fűrészelés végén a megmozduló rönk beszoríthatja a vezetőlappot és a láncot. Ne engedje, hogy a lánc a talajhoz érjen. A fűrészelés befejezése után várja meg a lánc teljes lefékezését és csak így menjen a géppel a következő fűrészelési helyre. A láncfűrészelt csak leállított állapotban szabad szállítani és mozgatni.

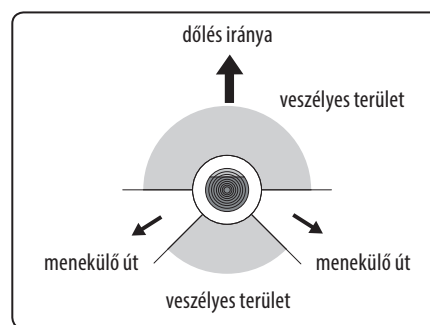

15. ábra. A fadöntés lépései: menekülő út

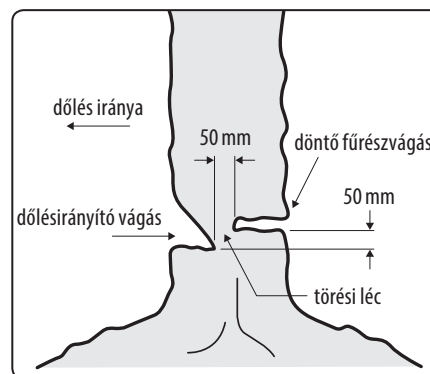

16. ábra. A fadöntés lépései: fűrészelés

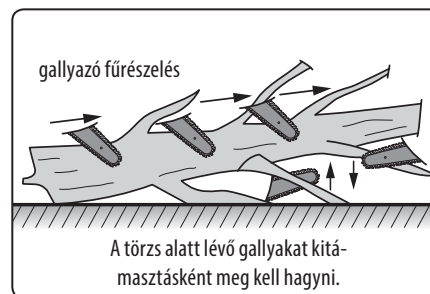

17. ábra. Gallyazás

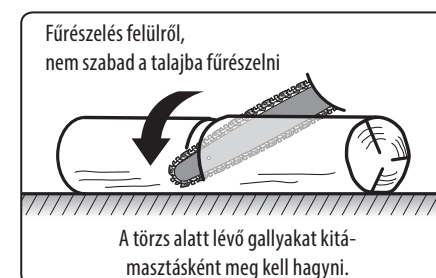

18. ábra. A törzs teljes hosszában alá van támasztva

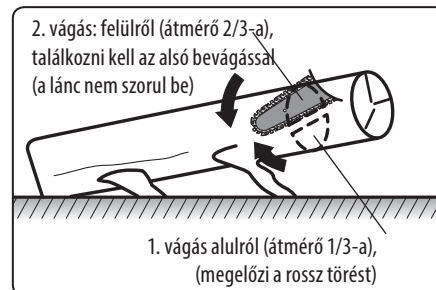

19. ábra. A törzs egyik végén van megtámasztva

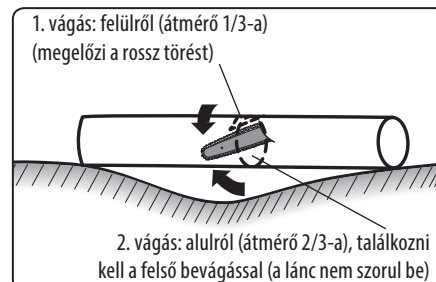

20. ábra. A törzs mindkét végén meg van támasztva



21. ábra: A fatörzs darabolása

VII. A levélfúvó előkészítése a használathoz, be- és kikapcsolás

⚠ FIGYELMEZTETÉS!

- A levélfúvót csak felszerelt fúvócsővel együtt használja.
- Az akkumulátort (2. ábra, 4-es tétel) dugja az akkumulátor tartóba a 2. ábra szerint. Kattanás jelzi a helyes rögzítést.

A LEVÉLFÚVÓ BEKAPCSOLÁSA, A FÚVÁSI TELJESÍTMÉNY ÉS A TURBÓ ÜZEMMÓD BEÁLLÍTÁSA

⚠ VESZÉLY!

- A használatba vétel előtt mindig ellenőrizze le a készülék és tartozékai, valamint a védő és biztonsági elemek sérülésmentességét, a készülék helyes összeszerelését, a csavarkötések meghúzását stb. Amennyiben sérülést vagy hiányt észlel, akkor a készüléket ne kapcsolja be. A készüléket márkaszervizben javíttassa meg (lásd a karbantartás és szerviz fejezetet).

- 1) A levélfúvó kimenetét fordítsa szabad tér felé (ne valamilyen felület felé), legyen biztonságos távolságban személyektől és háziállatoktól.
- 2) Fogja meg a levélfúvó fogantyúját (amivel megnyomja a véletlen bekapcsolás ellen védő gombot, 2. ábra, 3-as tétel), majd az ujjával nyomja meg a fogantyú alsó részén található működtető kapcsolót (2. ábra, 8-as tétel).
- 3) A levélfúvó kimenetét fordítsa a tisztítandó felület felé, majd a fúvás teljesítményét a szabályozó kerékkel (2. ábra, 1-es tétel) állítsa be.

TURBÓ ÜZEMMÓD

- Amennyiben a legnagyobb teljesítménnyel (turbó üzemmód) kívánja üzemeltetni a készüléket, akkor nyomja meg a TURBO gombot (2. ábra, 2-es tétel) a hüvelykujjával (a működtető kapcsolót folyamatosan tartsa benyomva). A TURBO gombot nem lehet a működtető kapcsoló benyomása nélkül önállóan megnyomni. A turbó üzemmód kikapcsolásához engedje el a TURBO gombot.
- A turbó üzemmód használata közben (a TURBO gomb megnyomása után) a levegő áramlására nincs hatással a teljesítmény szabályozó gomb (2. ábra, 1-es tétel) beállítása.

⚠ VESZÉLY!

- Ha a használat közben szokatlan jelenséget észlel: zaj, erős rezgés stb. akkor a készüléket azonnal kapcsolja le és próbálja megállapítani a jelenség okát. Amennyiben a jelenség a készülék hibájára utal, akkor a készüléket az Extol® márkaszervizben javíttassa meg (a szervizek jegyzékét az útmutató elején feltüntetett honlapunkon találja meg). A gép javítását az eladó üzletben vagy a márkaszervizben rendelje meg.
- 4) A levélfúvót a működtető kapcsoló (2. ábra, 8-as tétel) elengedésével kapcsolja le.

VIII. A levélfúvó használati módjai

⚠ VESZÉLY!

- A levélfúvó használata közben viselje az előírt és megfelelő tanúsítvánnyal rendelkező munkavédelmi eszközöket: fülvédőt, arcvédő maszkot (vagy védőszemüveget), testre simuló munkaruhát, hosszú nadrágot, védőkesztyűt és csúszásmentes védőcipőt. További információkat a munkavédelmi eszközöket forgalmazó üzletekben kaphat. A készülékkel meztláb vagy szandálban (papucsban) dolgozni tilos. Ne viseljen laza ruhát, vagy lógó részeket (pl. fűzőt, nyakkendőt stb.) tartalmazó ruhadarabokat. Ne viseljen laza ruhát vagy ékszert, amelyet a készülék beszívhat. Ha hosszú a haja, akkor azt tartsa távol a levélfúvótól.

⚠ VESZÉLY!

- A levélfúvó használata közben a közelben tartózkodó személyeket küldje biztonságos távolságra. A gépet ne használja, ha a közelben illetéktelen személyek, különösen gyerekek vagy háziállatok tartózkodnak.

⚠ VESZÉLY!

- A készüléket csak szabadban lehet használni. Ha a készüléket zárt helyen használja, akkor a felkavart levegőben található por légzési problémákat vagy megbetegedést okozhat.
- A levélfúvót oszcilláló mozgással jobbra-balra mozgassa, és haladjon olyan sebességgel, hogy a készülék maga előtt fújja a leveleket (vagy más szennyeződéseket). A leveleket (szennyeződéseket) fújja egy helyre, ahonnan azt egyben szállítsa el (lásd a 22. ábrát).

- A levélfúvó használata közben ne hajoljon le, a testét tartsa egyenesen és álljon stabilan a lábán, különösen legyen figyelmes ha lejtőn dolgozik, a készülékkel ne fusson.



22. ábra

⚠ FIGYELMEZTETÉS!

- Akkor lesz hatékony a levélfúvási munka, ha a levél nem túl vizes és nem tapad erősen a talajhoz. A lefagyott vagy nagyon nedves leveleket a készülék nem tudja elmozdítani a talajról.

IX. A levélfúvó használatához kapcsolódó biztonsági utasítások

⚠ FIGYELMEZTETÉSEK

- A kiáramló levegőt emberek vagy állatok felé irányítani tilos!
- Ne korlátozza a bemenetnél a levegő szabad beáramlását a készülékbe.
- Na használja a levélfúvót olyan helyen, ahol por kavarodhat fel. Ez káros lehet az egészségére.

- A készülékben ventilátor van. Ne dugjon semmilyen tárgyat se a készülékbe.
- A forgó részeket ne érintse meg, várja meg az alkatrészek teljes lefékezését. A karbantartási munkák megkezdése előtt a kéziszerszámból az akkumulátort vegye ki.
- A kezét és más testrészeit tartsa távol a készülék szívó és fúvó nyílásaitól, valamint a forgó alkatrészekétől.
- A készüléket mozgáskorlátozott vagy szellemileg fogyatékos személyek, továbbá gyerekek, illetve a készülék használatát nem ismerő tapasztalatlan személyek nem használhatják. A készülék nem játék, azzal gyerekek nem játszhatnak. A nemzeti előírások ettől eltérő módon is rendelkezhetnek.
- A készülék üzemeltetésével más személyeknek okozott anyagi károkért és sérülésekért mindig az üzemeltető felel.
- Az akkumulátort vegye ki a készülékből, ha:
 - a készüléket felügyelet nélkül hagyja,
 - a gép leblokkolását szeretné megszüntetni,
 - ellenőrzést, tisztítást, beállítást vagy karbantartást kíván végrehajtani a készüléken,
 - a készülék erősen berezeg és azt szeretné azonnal leellenőrizni.
- A készüléket csak az ajánlott helyzetben és csak szilárd talajon üzemeltesse.
- A készülékkel ne dolgozzon olyan talajon (járólapp, kavics stb.), ahonnan a levegő bármilyen tárgyat elrephíthet.
- A levélfúvót nem szabad olyan helyen használni, ahonnan a légáramlat bármilyen veszélyes tárgyat vagy anyagot fújhat el (forgács, fém por, szegek, vegyi anyagok stb.).
- A használatba vétel előtt mindig ellenőrizze le a készülék és tartozékai, valamint a védő és biztonsági elemek sérülésmentességét, a készülék helyes összeszerelését. Amennyiben sérülést vagy hiányt észlel, akkor a készüléket ne kapcsolja be. A készüléket Extol® márkaszervizben javíttassa meg.
- Az arcát és testrészeit a szívónyílástól tartsa távol.

- A lelévűvő használata közben ne hajoljon le, a testét tartsa egyenesen és álljon stabilan a lábán, különösen legyen figyelmes ha lejtőn dolgozik, a készülékkel ne fusson. Csak biztonságosan elérhető távolságban dolgozzon a géppel.
- A fűvás irányában senki sem tartózkodhat.
- A készüléket ne használja ha rossz az idő (különösen akkor, ha villámlik és esik az eső).
- A készüléket sérült, vagy helytelenül felszerelt védelmi eszközökkel és burkolatokkal, illetve a fűvőcső nélkül használni tilos.
- Az akkumulátort tartsa tiszta állapotban, az akkumulátorra rakódott szennyeződések tüzet okozhatnak.
- Ha a készülék használata során szokatlan jelenséget észlel (zaj, rezgés stb.), akkor a készüléket azonnal kapcsolja le, vegye ki az akkumulátort és próbálja megállapítani, valamint megszüntetni a jelenség okát:
 - i) - keresse meg a hiba okát;
 - ii) - a sérült alkatrészt cserélje ki;
 - iii) - ellenőrizze le a csavarkötéseket, szükség esetén húzza meg.
- A készüléket ne vigye át másik helyre, ha a motor működik.
- Ha a készülék leblokkolt, akkor a működtető kapcsolót engedje el és vegye ki az akkumulátort is.

KARBANTARTÁS ÉS TÁROLÁS

- Beállítás, tartozékcseré, karbantartás vagy eltárolás előtt a készüléket kapcsolja le, várja meg a ventilátor lefékeződését és az akkumulátort is vegye ki a készülékből. A készüléken való bármilyen munka megkezdése előtt várja meg a készülék lehűlését. A készüléket tartsa tiszta állapotban.
- A készüléket száraz, gyerekektől elzárt helyen tárolja.
- Az eltárolás előtt várja meg a készülék teljes lehűlését.
- Az elkopott vagy sérült alkatrészeket cserélje ki. Csak eredeti alkatrészeket használjon a cseréhez.

X. Általános biztonsági előírások az elektromos kéziszerszámokhoz



FIGYELMEZTETÉS!

A jelen kéziszerszámhoz mellékelt használati útmutatót, biztonsági előírásokat és egyéb utasításokat olvassa el. Az alábbi biztonsági és használati utasítások be nem tartása áramütéshez, tűzhöz és/vagy súlyos személyi sérüléshez vezethet.

A használati útmutatót és az egyéb előírásokat őrizze meg, hogy később is el tudja olvasni.

A következő figyelmeztető utasításokban szereplő „elektromos kéziszerszám” kifejezés alatt hálózati vezetéknek keresztül az elektromos hálózatról, vagy akkumulátorról táplált (elektromos hálózattól független) elektromos kéziszerszámot kell érteni.

1) BIZTONSÁGOS MUNKAKÖRNYEZET

- A munkahelyet tartsa tisztán és biztosítsa a megfelelő világítást.** A rendetlen és rosszul megvilágított munkahely baleset forrása lehet.
- Az elektromos kéziszerszámmal ne dolgozon robbanásveszélyes helyen (gyúlékony folyadékok és gázok közelében, vagy poros levegőjű helyen).** Az elektromos szerszámban keletkező szikrák a port vagy a robbanásveszélyes anyagokat berobbanthatják.
- Az elektromos kéziszerszám használata közben a gyerekeket és az illetéktelen személyeket tartsa távol a munkahelytől.** Ha megzavarják a munkájában, akkor elvesztheti az uralmát az elektromos kéziszerszám felett.

2) ELEKTROMOS BIZTONSÁG

- A csatlakozódugót csak a dugónak megfelelő hálózati aljzathoz csatlakoztassa. A csatlakozódugót átalakítani tilos. A földeléses csatlakozódugót csak közvetlenül a földeléses aljzathoz szabad csatlakoztatni (elágazó használata tilos).** Az áramütések elkerülése érdekében csak sértetlen csatlakozódugóval, és a dugónak megfelelő aljzatról üzemeltesse a kéziszerszámot.

- Ügyeljen arra, hogy a teste ne érjen hozzá földelt tárgyakhoz (fűtőcsövekhez, radiátorhoz, tűzhelyhez, hűtőszekrényhez stb.).** Amennyiben a teste le van földelve, nagyobb az áramütés kockázata.
 - Az elektromos kéziszerszámot ne tegye ki eső vagy nedvesség hatásának.** Az elektromos kéziszerszámba kerülő víz növeli az áramütés kockázatát.
 - A hálózati vezeték csak a rendeltetésének megfelelő célokra használja. Az elektromos kéziszerszámot ne húzza és ne szállítsa a hálózati vezetéknel megfogva. A hálózati csatlakozódugót tilos a vezetéknel fogva kihúzni a fali aljzathoz, ehhez a művelethez a csatlakozódugót fogja meg. A hálózati vezeték tartása kellő távolságra a forró alkatrészekről, olajos tárgyaktól és éles sarkoktól, valamint a gép mozgó részeitől.** A sérült vagy összetekeredett hálózati vezeték balesetet okozhat.
 - A szabadban végzett munkákhoz csak hibátlan, és szabadban való munkákra alkalmas hosszabbítót használjon az elektromos kéziszerszámhoz. A szabadtéri használatra készült hosszabbító alkalmazásával csökkentheti az áramütés kockázatát.**
 - Amennyiben az elektromos kéziszerszámot nedves, vizes helyen használja, akkor azt áram-védőkapcsolóval (RCD) védett hálózati aljzathoz csatlakoztassa. Az áram-védőkapcsoló (RCD) használata csökkenti az áramütés kockázatát.** Az áram-védőkapcsoló (RCD) kifejezéssel azonos jelentésű a „hibaáram védőkapcsoló (GFCI)” vagy a „földzárlat megszakító (ELCB)” is.
- SZEMÉLYI BIZTONSÁG**
 - Az elektromos kéziszerszám használata közben legyen figyelmes, jól gondolja át mit fog csinálni, koncentráljon a munkára, a cselekedeteit pedig józan megfontolások vezéreljék. Az elektromos készüléket ne használja ha fáradt, alkoholt vagy kábítószert fogyasztott, vagy gyógyszerek hatása alatt áll. Az elektromos kéziszerszám használata közbeni pillanatnyi figyelmetlenség komoly balesetek forrása lehet.**
 - Használjon egyéni védőeszközöket. Munka közben mindig viseljen védőszemüveget.** Az elektromos kéziszerszám jellegétől függő munkavédelmi eszközök (például légszűrő maszk, csúszásgátló védőcipő, fejtámasz sisak, fülvédő stb.) előírászerű használatával csökkentheti a baleseti kockázatokat.
 - Előzze meg a véletlen gépindításokat. Az elektromos kéziszerszám mozgatása és szállítása során a hálózati vezeték húzza ki az aljzathoz, az ujját pedig vegye le a főkapcsolóról. Ez érvényes arra az esetre is, ha a kéziszerszámba akkumulátort szerel be.** Ha az elektromos kéziszerszám mozgatásakor az ujját a főkapcsolón marad, akkor a gép véletlenül elindulhat, aminek súlyos sérülés lehet a következménye.
 - Az elektromos kéziszerszám bekapcsolása előtt abból távolítsa el a beállításához szükséges szerszámokat és kulcsokat.** A forgó géprészben maradt kulcs vagy más tárgy súlyos balesetet okozhat.
 - Csak biztonságosan elérhető távolságban dolgozzon a géppel. Munka közben álljon stabilan és biztonságosan a lábán. Így bármilyen körülmények között megőrizheti uralmát a gép felett.**
 - Viseljen megfelelő munkaruhát. Forgó gépek használata esetén ékszereket, laza ruhát viselni tilos. Ügyeljen arra, hogy a haja, a ruhája, vagy a kesztyűje ne kerülhessen a forgó alkatrészek közelébe.** A laza ruhát, a lógó ékszereket, vagy a hosszú haját a gép forgó alkatrészei elkapathatják.
 - Amennyiben a géphez lehet forgácsgyűjtőt, vagy por- és forgácselzívót csatlakoztatni, akkor ezt megfelelően csatlakoztassa az elektromos kéziszerszámhoz. Az elszívó és forgácsgyűjtő alkalmazásával védekezhet a por okozta kockázatokkal szemben.**
 - A készülék gyakori használata nem jelenti azt, hogy elhanyagolhatja a biztonságos használat előírásait, a rutinszerű és figyelmetlen munka súlyos balesetek előidézője lehet. A figyelmetlenség egy pillanat alatt is okozhat súlyos balesetet.**

4) AZ ELEKTROMOS KÉZISZERSZÁM HASZNÁLATA ÉS KARBANTARTÁSA

- a) Az elektromos kéziszerszámot ne terhelje túl. A munka jellegének megfelelő elektromos kéziszerszámot használjon. A megfelelően kiválasztott elektromos kéziszerszám biztosítja a rendeltetésének megfelelő biztonságot és hatékonyságot.
- b) A meghibásodott főkapcsolójú elektromos kéziszerszámot ne használja. A hibás főkapcsolóval rendelkező elektromos kéziszerszám használata veszélyes, a készüléket meg kell javíttatni.
- c) Beállítás, tartozékcsere, karbantartás, vagy a kéziszerszám lehelyezése előtt az elektromos kéziszerszám csatlakozódugóját húzza ki a fali aljzatból (illetve vegye ki az akkumulátort, ha az kivehető). Ezzel megakadályozhatja a véletlen gépindítást az ilyen jellegű munkák végrehajtása közben.
- d) A használaton kívüli elektromos kéziszerszámot gyerekektől, valamint a használati utasítást nem ismerő személyektől elzárva tárolja, és ezeknek ne engedje a kéziszerszám használatát sem. Az elektromos kéziszerszám hozzá nem értő kezekben veszélyes lehet.
- e) Az elektromos kéziszerszámot és tartozékait karban kell tartani. Az elektromos kéziszerszámot, a működtető és mozgó részeit, a burkolatokat és a védelmi elemeket a használatba vétel előtt ellenőrizze le. Sérült, repedt, vagy rosszul beállított és a szabályszerű működést zavaró hibákkal rendelkező kéziszerszámmal dolgozni tilos. A sérült és hibás kéziszerszámot az újbóli használatba vétele előtt javítsa meg. A karbantartások elmulasztása és elhanyagolása balesetet okozhat.
- f) Tartsa tisztán és éles állapotban a vágószerszámokat. A megfelelően karbantartott és élezett vágószerszámokkal jobb a megmunkálás hatékonysága, és kisebb a kockázata a vágószerszám leblokkolásának.
- g) Az elektromos kéziszerszámot, a tartozékokat és vágószerszámokat csak a használati utasítás előírásai szerint, valamint a rendeltetésének megfelelő módon, továbbá az adott munkakörülményeket és a munka

típusát is figyelembe véve használja. A rendeltetéstől eltérő géphasználat veszélyes és váratlan helyzeteket hozhat létre.

- h) A kéziszerszám fogantyúit és markolatait tartsa tiszta, száraz, zsír- és olajmentes állapotban. Ha a kéziszerszámot nem tudja biztonságosan és csúszásmentesen fogni, akkor váratlan helyzetekben elveszítheti az uralmát a gép felett.
- #### 5) AZ AKKUMULÁTOROS KÉZISZERSZÁM HASZNÁLATA ÉS KARBANTARTÁSA
- a) Az akkumulátort csak a gyártó által meghatározott akkumulátortöltővel szabad feltölteni. Az adott típusú akkumulátorhoz alkalmazható akkumulátortöltő más típusú akkumulátor töltéséhez való használata esetén tüzet okozhat.
- b) A kéziszerszámba kizárólag csak a gyártó által meghatározott akkumulátort szabad beszerelni. Más típusú akkumulátor használata tüzet vagy balesetet okozhat.
- c) Az akkumulátorokat ne helyezze le olyan helyre, ahol fém tárgyak találhatók (gemkapocs, pénzérmék, kulcsok, szegek, csavarok stb.) mert a fém tárgyak az akkumulátor pólusait összeköthetik és zárlatot okozhatnak. Az akkumulátor pólusainak a rövidre zárása tüzet vagy égési sérülést okozhat.
- d) Az akkumulátor helytelen használata esetén abból elektrolit folyhat ki. Az elektrolitot ne érintse meg. Amennyiben a folyadék a bőrre kerül, akkor azt azonnal mossa le bő vízzel. Amennyiben az akkumulátor folyadék a szemébe kerül, akkor azonnal forduljon orvoshoz. Az akkumulátorból kifolyó folyadék maró sérülést okozhat.
- e) Ne használjon sérült vagy átalakított akkumulátorokat illetve kéziszerszámokat. A sérült vagy átalakított akkumulátor illetve kéziszerszám viselkedése és működése váratlan helyzeteket okozhat, aminek sérülés, tűz vagy robbanás lehet a következménye.
- f) Az akkumulátorokat illetve a kéziszerszámokat ne tegye ki nyílt láng vagy magas hőmérséklet hatásának. A 130°C-nál magasabb hőmérséklet az akkumulátor felrobbanását okozhatja.

- g) Tartsa be az akkumulátor töltési előírásait. Az akkumulátorokat kizárólag csak a használati útmutatóban megadott környezeti hőmérséklet tartományban szabad tölteni.

A helytelen töltés, vagy a megadott hőmérsékleti tartomány be nem tartása az akkumulátor meghibásodását, tüzet vagy robbanást okozhat.

6) SZERVIZ

- a) Az akkus kéziszerszám javítását bizza márka- vagy szakszervizre, a készülék javításához csak eredeti alkatrészeket szabad felhasználni. Csak így biztosítható az akkus kéziszerszám biztonságának az eredeti módon való helyreállítása.
- b) A sérült akkumulátorokat ne próbálja megjavítani. Az akkumulátorokat kizárólag csak a gyártó által kijelölt márkaszerviz javíthatja meg.



A készülék működés közben elektromágneses mezőt hoz létre, amely negatívan befolyásolhatja az aktív vagy passzív orvosi implantátumok (pl. szívritmus szabályozó készülék) működését és életveszélyes

helyzetet idézhet elő. Ha ilyen készüléket kíván használni, akkor előbb konzultáljon a kezelőorvosával.

- A gépet ne használja a rendeltetésétől eltérő célokra. A készüléket más jellegű használathoz átalakítani tilos.

XI. A láncfűrész karbantartása és szervizelése

⚠ VESZÉLY!

- Bármilyen szerelési, tisztítási vagy karbantartási munkák megkezdése előtt a készülékből az akkumulátort vegye ki.
- A láncfűrész szellőzőnyílásait tartsa tisztán. Az eltömődött szellőzőnyílások meggátolják a motor hűtését, ami a motor túlmelegedését okozhatja. Tartsa tisztán az olaj adagoló furatot és csatornát (lásd fent).
- A gépet a munka után tisztítsa meg, távolítsa el a forgácsot és a port. Ezt a munkát ecsettel, ruhával vagy sűrített levegővel hajtsa végre.

- A láncfűrész tisztításához szerves oldószereket (pl. acetont) használni tilos, mert sérülést okozhatnak a műanyag felületeken. A készüléket mosogatószeres vízzel enyhén benedvesített puha ruhával törölje meg. Ügyeljen arra, hogy a készülékbe víz ne kerüljön.

A LÁNC ÉLEZÉSE

- A lánc élezését bizza szakemberre, aki szakszerűen és az előírásokat betartva élezi meg a láncot. A szakszerűtlen élezés tönkretelheti a láncot. Az élezéshez speciális, láncélező reszelőt kell használni. A reszelővel a fogaknak az élét kell reszelni, 30°-os szögben, a reszelőt csak egy irányban (nem oda-vissza), és csak 2-3 tolással kell mozgatni a láncszemen. A láncszemek élezésének az elvét az alábbi ábra mutatja.

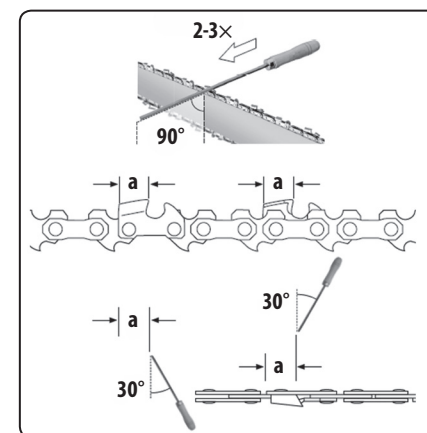

23. ábra

- A vezetőlap alsó hornya gyorsabban elkopik, mivel általában a fűrészgépet lefelé nyomva használjuk, ezért javasoljuk a vezetőlap időnkénti átfordítását, hogy mindkét horony egyformán kopjon (a vezetőlap a tengelyéhez viszonyítva szimmetrikus).



MEGHIBÁSODÁSOK ELHÁRÍTÁSA

- Ha a láncfűrész nem működik megfelelően, akkor a problémát a táblázatban található utasítások szerint próbálja megszüntetni.

Probléma	Lehetséges ok	Elhárítás
A motor nem működik	Nincs hálózati feszültség. Rossz a hálózati konnektor. Sérült a hálózati vezeték. A kismegszakító lekapcsolt. A láncfék bekapcsolt. A szénkefék elkoptak.	Ellenőrizze le a hálózati feszültséget. A láncfűrész csatlakoztassa másik konnektorhoz. Ellenőrizze le a vezetéket, cserélje ki a hosszabbítót. Kapcsolja be a kismegszakítót. Kapcsolja ki a láncfékét. Vigye a készüléket az Extol® márkaszervizbe a szénkefék kicserélése érdekében.
A lánc nem mozog.	A láncfék bekapcsolt. Rosszul van felhelyezve a lánckerékre.	Ellenőrizze le a láncfékét, azt kapcsolja ki. Ellenőrizze le a lánc felhelyezését a lánckerékre, a láncot feszítse meg, hogy ne tudjon lecsúszni a lánckerékről.
A lánc szaggatottan fut, berezeg vagy nem fűrész el megfelelő módon.	A lánc életlen. A lánc feszessége rosszul van beállítva. A lánc elkopott. A lánc szemei rossz irányba néznek.	A láncot élztesse meg vagy cserélje ki. Ellenőrizze le a lánc feszességét és állítsa be. A láncot cserélje ki. A láncot helyes irányba tegye fel a vezetőlapra.
A láncfűrész nehezen fűrész el.	A lánc kiugrott a vezetőhoronyból.	Ellenőrizze le a lánc megfelelő feszességét.
A lánc száraz.	Az olajtartályban nincs olaj. Az olajtartály légzőszelepe el van dugulva. Az olaj adagoló furat el van tömődve.	Töltsön be olajat a tartályba. Tisztítsa meg az olajtartály dugót és a szelepet. Az olaj adagoló furatot tisztítsa ki.
A lánc nem fékez le.	A láncfék nem működik.	Vigye a gépet javításra az Extol® márkaszervizbe.
A lánc és a vezetőlap túl forró.	Az olajtartályban nincs olaj. Az olajtartály légzőszelepe el van dugulva. Az olaj adagoló furat el van tömődve. A lánc túlságosan meg van feszítve. A lánc életlen.	Töltsön be olajat a tartályba. Tisztítsa meg az olajtartály dugót és a szelepet. Az olaj adagoló furatot tisztítsa ki. Állítsa be a lánc helyes feszességét. A láncot élztesse meg vagy cserélje ki.

2. táblázat

- Ha a fentiek végrehajtása nem jár sikerrel, akkor forduljon az Extol® márkaszervizhez (a szervizek jegyzékét a fent közölt weblapon találja meg).

VÁSÁROLHATÓ PÓTALKATRÉSZEK

Pótalkatrész / tartozék	Rendelési szám
Li-ion akkumulátor, 40 V; 2,5 Ah	8795600B
Gyorstöltő 1-1,5 óra	8795600D
Standard akkumulátortöltő 4-4,5 óra	8795600C
91P045X fűrészlánc	8795642A

3. táblázat

- Biztonsági okokból a készülék javításához kizárólag csak a gyártótól származó eredeti alkatrészeket szabad használni.

XII. A levélfűvő karbantartása és szervizelése

⚠ VESZÉLY!

- Karbantartási, tisztítási és szervizelési munkák megkezdése előtt a levélfűvőt kapcsolja le, és az akkumulátort is vegye ki.
- Amennyiben a ventilátorhoz szeretne hozzáférni, akkor a fűvőcsövet le kell szerelni (a 24. ábrán látható sorrendet megfordítva). A fűvőcsövet a 24. ábrán látható módon és sorrendben szerelje a készülékre.

VÁSÁROLHATÓ PÓTALKATRÉSZEK

Pótalkatrész / tartozék	Rendelési szám
Li-ion akkumulátor, 40 V; 2,5 Ah	8795600B
Gyorstöltő 1-1,5 óra	8795600D
Standard akkumulátortöltő 4-4,5 óra	8795600C

4. táblázat

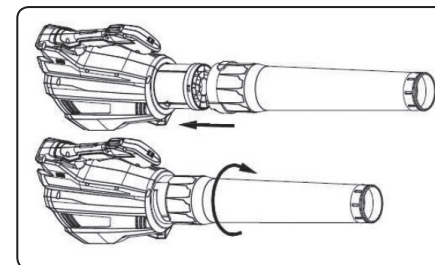

24. ábra

XIII. Közös információk bármilyen típusú kéziszerszámmal

- Ha a termék a garancia ideje alatt meghibásodik, akkor forduljon az eladó üzlethez, amely a javítást az Extol® márkaszerviznél rendeli meg. A termék garancia utáni javításait az Extol® márkaszervizeknél rendelje meg. A szervizek jegyzékét a honlapunkon találja meg (lásd az útmutató elején).

- A garancia csak a rejtett (belső vagy külső) anyaghibákra és gyártási hibákra vonatkozik, a használat vagy a termék nem rendeltetésszerű használatából, túlterheléséből vagy sérüléséből eredő kopásokra és elhasználódásokra, vagy meghibásodásokra nem.

- Amennyiben az eladó és a vevő kapcsolatában jelentkező vitát a felek nem tudják egymás között békés úton elrendezni, akkor a vevőnek joga van arra, hogy a Fogyasztóvédelmi Felügyelőséghez forduljon. Ez a szervezet foglalkozik a fogyasztóvédelmi ügyekkel. További információkat a Fogyasztóvédelmi Felügyelőség honlapján talál.
- A készüléket kizárólag csak Extol® márkaszerviz javíthatja.
- Az akkus kéziszerszámok nem igényelnek külön kenést.

XIV. Akkumulátortöltő biztonsági utasítások

- Az akkumulátortöltőt csak a jelen útmutatóban feltüntetett akkus kéziszerszámok akkumulátorainak töltéséhez szabad használni (más akkumulátorok töltéséhez nem). Más típusú akkumulátorok feltöltése esetén tűz vagy robbanás következhet be.
- Az akkumulátortöltőt tartsa tisztán.
- Minden töltés előtt ellenőrizze le az akkumulátortöltőt és a hálózati vezeték állapotát. Amennyiben a töltő sérült vagy hibás, akkor forduljon az Extol® márkaszervizhez (a szervizek jegyzékét a www.extol.eu honlapon találja meg).
- Az akkumulátortöltőt ne használja könnyen gyulladó anyagokon (pl. papíron) vagy tűz- és/vagy robbanásveszélyes környezetben.
- Az akkumulátor töltése közben biztosítsa a helyiség megfelelő szellőzését, mert a hibás akkumulátorból elektrolit gőz szivároghat ki.
- Az akkumulátor feltöltése után az akkumulátortöltőt válassza le az elektromos hálózatról (feleslegesen ne legyen az akkumulátortöltő a hálózathoz csatlakoztatva).
- A szabvány előírásai megkövetelik, hogy az akkumulátortöltő használati útmutatójában szerepeljen a következő információ (nem vonatkozik az akkus kéziszerszámra):



„A készüléket 8 évnél idősebb gyerekek csak a készülék használati utasítását ismerő és a készülék használatáért felelősséget vállaló személy felügyelete mellett használhatják. A készüléket 8 év feletti gyerekek csak felnőtt személy felügyelete mellett tisztíthatják. A készüléket és a hálózati vezetékét tartsa távol a 8 év alatti gyerekektől.

A készüléket idős, testi és szellemi fogyatékos személyek, illetve a készülék használatát nem ismerő és hasonló készülék üzemeltetéseként a tapasztalataival nem rendelkező személyek csak a készülék használati utasítását ismerő és a készülék használatáért felelősséget vállaló személy felügyelete mellett használhatják.

A készülék nem játék, azzal gyerekek nem játszhatnak.”

Azonban mi a szülőkre vagy a felelősséget vállaló felügyelő személyekre bízunk annak az eldöntésével, hogy a készüléket engedje-e gyerekeknek és a fenti korlátozások alá eső személyeknek használni.

XV. Az akkumulátorhoz kapcsolódó biztonsági utasítások

- Az akkumulátort csak száraz helyen töltsse fel és ügyeljen arra, hogy a készülékbe ne kerüljön víz.
- Az akkumulátort ne tegye ki közvetlen napsütésnek és 50°C feletti hőmérsékletnek.
- Az akkumulátort csak a töltés befejezésig töltsse (a LED dióda mutatja a töltés állapotát).
- Az akkumulátor érintkezőit tartsa tiszta állapotban és védje a szennyeződésektől, deformálódástól és rövidre zárástól.
- Az akkumulátort óvja az ütésektől, leeséstől és nedvességtől, az akkumulátort ne próbálja meg szétszedni.
- Az akkumulátor tűzbe vagy vízbe dobni szigorúan tilos! Ne szennyezze a környezetünket! Az akkumulátort adja le gyűjtőhelyen újrafeldolgozáshoz.
- Amennyiben az akkumulátorból elektrolit szivárog ki, akkor azt ne érintse meg. Ha az elektrolit a bőrére kerül, akkor azt azonnal mossa le vízzel. Az akkumulátorból kifolyó folyadék maró sérülést, irritációt okozhat. Ha az elektrolit a szemébe kerül, akkor alaposan öblítse ki tiszta vízzel és forduljon orvoshoz. Lenyelés esetén azonnal forduljon orvoshoz.

XVI. Tárolás

- Az akkus késziszerszámokat száraz, gyerekektől elzárt helyen tárolja. Biztonsági okokból, az eltárolás előtt a késziszerszámokból az akkumulátort vegye ki. Ha az akkumulátort a késziszerszámokban hagyja, akkor az előbb lemerül. Az akkumulátort fagytól, magas hőmérséklettől, nedvességtől és víztől védett helyen tárolja.

XVII. Címkék és piktogramok

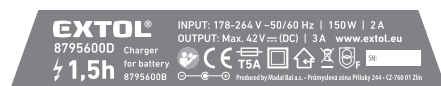

	A használatba vétel előtt olvassa el a használati útmutatót.
	Csak megfelelő tanúsítvánnyal rendelkező fülvédőt és védőszemüveget használjon.
	Ágak vagy gallyak leesésének a kockázata esetén viseljen fejtető sisakot is (lehetőleg arcvédő ráccsal).
	Viseljen testre simuló munkaruuhát, vágás ellen védő kesztyűt, sisakot és csúszásmentes védőcipőt.
	A munkahely környezetéből küldjön el minden személyt és gyereket. Az elrepülő tárgyak sérülést okozhatnak.
	A fűrészlánc mozgási iránya. Max. vezetőlap hosszúság (a láncfűrészre vonatkozik).
	Helyes és helytelen fűrészelési módok (a láncfűrészre vonatkozik).
	A készülékkel esőben dolgozni tilos!
	A kezét ne dugja a ventilátorhoz (a levélfúvóra vonatkozik).
	A karbantartási munkák megkezdése előtt a késziszerszámokból az akkumulátort vegye ki.
	Megfelel az EU idevonatkozó előírásainak.
	Második védelmi osztályba sorolt készülék. Kettős szigetelés.
	Az akkumulátortöltőt csak beltérben használja. Védje esőtől és nedvességtől.
	Egyenáram/egyenfeszültség.
	Váltakozó áram/feszültség.
	Biztosító

	Akkumulátortöltő aljzat, töltő egyenfeszültség csatlakoztatásához.
	Biztonsági transzformátor, meghibásodás esetén nem okoz áramütést.
	Akkumulátor megsemmisítése (lásd lent).
	Elektromos hulladék (lásd lent).
	Az akkumulátort ne tegye ki közvetlen napsütésnek és 50°C feletti hőmérsékletnek.
	Az akkumulátor vízbe dobni szigorúan tilos! Ne szennyezze a környezetünket!
	Az akkumulátort tűzbe dobni tilos!
	Az akkus készülék típuscímkéjén található a gyártás szám, amely tartalmazza a gyártási évet és hónapot, valamint a gyártási sorszámot.

5. táblázat

XVIII. Hulladék megsemmisítés

CSOMAGOLÓ ANYAGOK

- A csomagolást az anyagának megfelelő hulladékgyűjtő konténerbe dobja ki.

AKKUS SZERSZÁMOK

- Az elektromos és elektronikus hulladékokról szóló 2012/19/EU európai irányelv, valamint az idevonatkozó nemzeti törvények szerint az ilyen hulladékot kijelölt gyűjtőhelyen kell leadni a környezetünket nem károsító újrahasznosítás érdekében. Az akkus kéziszerszámok hulladékgyűjtő helyre való leadása előtt azokból az akkumulátort ki kell szerelni. Az akkumulátort külön kell ártalmatlanítani. A szelektált hulladék gyűjtőhelyekről a polgármesteri hivatalban kaphat további információkat.



AKKUMULÁTOR

- Az akkumulátor a környezetünkre veszélyes anyagokat tartalmaz, az akkumulátorokat kijelölt gyűjtőhelyen adja le újrahasznosításra. A használhatatlanná vált lítium-ion akkumulátort az elemekről és akkumulátorokról szóló 2006/66/EK számú európai irányelv, valamint az idevonatkozó nemzeti előírások szerint, a környezetünket nem károsító újrahasznosításukat biztosító gyűjtőhelyen kell leadni. A szelektált hulladék gyűjtőhelyekről a polgármesteri hivatalban kaphat további információkat.



Li-ion

XIX. Garancia és garanciális feltételek

GARANCIÁLIS IDŐ

A mindenkori érvényes, vonatkozó jogszabályok, törvények rendelkezéseivel összhangban a Madal Bal Kft. az Ön által megvásárolt termékre a jótállási jegyen feltüntetett garanciaidőt ad. A termék javítását a Madal Bal Kft.-vel szerződéses kapcsolatban álló szakszerviz a garanciális időszakban díjmentesen végzi el.

GARANCIÁLIS IDŐ ALATTI ÉS GARANCIÁLIS IDŐ UTÁNI SZERVIZELÉS

A termékek javítását végző szakszervizek címe, a javítás ügymenetével kapcsolatos információk a www.madalbal.hu weboldalon találhatóak meg, illetve a szakszervizek felsorolása a termék vásárlásának helyén is beszerezhető. Tanácsadással a (1)-297-1277 ügyfélszolgálati telefonszámon állunk ügyfeleink rendelkezésére.

EU Megfelelőségi nyilatkozat

A gyártó: Madal Bal a.s. • Bartošova 40/3, CZ-760 01 Zlín • Adószám: CZ-49433717

cég kijelenti,
hogy az alábbi jelölésű és megnevezésű készülék, illetve az ezen alapuló egyéb kivitelek megfelelnek az Európai Unió vonatkozó biztonsági előírásainak. A jelen nyilatkozat kiadásáért kizárólag a gyártó a felelős.

Akkus láncfűrész Extol® Industrial 8795642/8795643,
Akkus levélfúvó Extol® Industrial 8795670/8795671
Akkumulátortöltő Extol® Industrial 8795600D és 8795600C,
Akkumulátor Extol® Industrial 8795600B

megfelelnek a következő harmonizáló szabványok előírásainak és módosító mellékleteinek (ha ilyenek vannak), amelyek alapján az alábbi harmonizáló előírások szerinti megfelelési nyilatkozatot kiállítottuk:

2006/42/EK:

EN 60745-1:2009, EN 60745-2-13:2009 (akkus láncfűrész)
EN 60335-1:2012, EN 50636-2-100:2014, EN 62233:2008 (akkus levélfúvó)

2014/35/EU:

EN 60335-1:2012, EN 60335-2-29:2004; EN 62233:2008 (akkumulátortöltők)

(EU) 2014/30:

EN 55014-1:2006 2020.4.28-ig/ ezt követően EN 55014-1:2017; EN 55014-2:1997 2018.3.25-ig/ ezt követően EN 55014-2:2015; az akkumulátortöltőkhöz még:
EN 61000-3-2:2014; EN 61000-3-3:2013; EN 55014-1:2006 2020.4.28-ig / ezt követően EN 55014-1:2017; EN 55014-2:1997 2018.3.25-ig / ezt követően EN 55014-2:2015 (akkus kéziszerszám)

2011/65/EU:

EN 50581:2012

EN 62133:2013 2020.3.14-ig/ ezt követően EN 62133:2017, UN 38.3 (akkumulátor)

2000/14/EK (akkus láncfűrész):

Az adott típust jellemző mért akusztikus teljesítményszint: 96,5 ± 3 dB(A)
a készülék garantált akusztikus teljesítményszintje 100 dB(A)

2000/14/EK (akkus levélfúvó):

Az adott típust jellemző mért akusztikus teljesítményszint: 95 dB(A)
a készülék garantált akusztikus teljesítményszintje 96 dB(A)

A műszaki dokumentáció 2006/42/EK és 2000/14/EK szerinti összeállításáért a gyártó székhelyén Martin Šenkýř felel.
A műszaki dokumentációkat (a 2006/42/EK és a 2000/14/EK szerint) a gyártó tárolja.

Az EU megfelelési nyilatkozat kiadásának a helye és dátuma: Zlín, 2019. 2. 15.

Az EU megfelelési nyilatkozat kidolgozásáért felelős személy
(alírása, neve, beosztása):

Martin Šenkýř
Igazgatótanácsi tag

Einleitung

Sehr geehrter Kunde,

wir bedanken uns für Ihr Vertrauen, dass Sie der Marke Extol® durch den Kauf dieses Produktes geschenkt haben. Das Produkt wurde Zuverlässigkeits-, Sicherheits- und Qualitätstests unterzogen, die durch Normen und Vorschriften der Europäischen Union vorgeschrieben werden.



In der nachstehend angeführten Übersicht sind die professionellen Akku-Gartenwerkzeuge Extol® Industrial dargestellt, die über den gleichen Akku verfügen.. Dank dieser Tatsache können bezogen werden:

- 1-2 Akkus und Schnellladegerät/Standardladegerät separat, und zu ihnen preisgünstige Akku-Werkzeuge ohne Akku und Ladegeräte nach Ihrer Wahl.
- Akku-Werkzeuge zusammen mit einem Akku und Ladegerät (Typ des mitgelieferten Ladegeräts mit Grundspezifikation des Akku-Werkzeugs ist der nachstehenden Tabelle 1 zu entnehmen).

AKKU-PROGRAMM 40 V

mit professionellen Akku-Gartenwerkzeugen von Extol® Industrial

SAMSUNG
cells



Art.-Nr.
8795600B

40V DC

**2500 mAh
Li-ion**

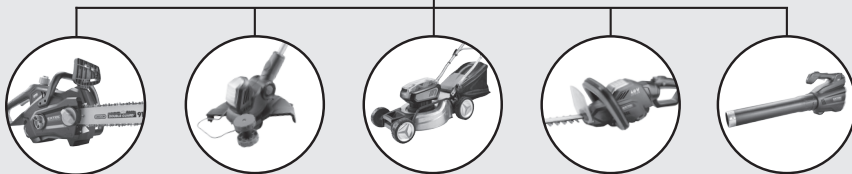

Die grundlegenden Spezifikationen von Akku-Gartenwerkzeugen Extol® Industrial mit der Bestellnummer der Batterie- und Ladegerätsoption sowie die Optionen ohne Batterie und ohne Ladegerät sind in Tabelle 1 aufgeführt. Bei Bestellung einer Variante mit Akku und Ladegerät ist der mitgelieferte Ladetyp in Tabelle 1 enthalten.

AKKU-GARTENWERKZEUGE EXTOL® INDUSTRIAL





 <p>Akku-Rasentrimmer</p> <ul style="list-style-type: none"> Arbeitsbreite 30 cm Schwenkbarer Kopf zum Trimmen unter Bänken u. ä. Distanzbügel und Führungsrad zum Trimmen Teleskopische Stielverlängerung bis um 30 cm <p>Bestellnummern der Liefervarianten: Mit Akku und Standardladegerät: 8795610 Ohne Akku und Ladegerät: 8795611</p>	 <p>Fahrbarer Akku-Rasenmäher</p> <ul style="list-style-type: none"> Arbeitsbreite 380 mm Speisung durch eine oder 2 Batterien für längere Ausdauer Brushless-Motor für längere Lebensdauer und Akku-Betriebszeit <p>Bestellnummern der Liefervarianten: Mit Akku und Schnellladegerät: 8795630 Ohne Akku und Ladegerät: 8795631</p>
 <p>Akku-Heckenschere</p> <ul style="list-style-type: none"> Länge der Schneidleiste 540 mm Scharfe, mit Laser geschnittene Klinge Schneid-Ø 18 mm Drehbarer Griff für schwer zugängliche Stellen <p>Bestellnummern der Liefervarianten: Mit Akku und Standardladegerät: 8795600 Ohne Akku und Ladegerät: 8795601</p>	 <p>Akku-Kettensäge 12" (30,5 cm)</p> <ul style="list-style-type: none"> Führungsleiste und Kette Oregon® Brushless-Motor Leiser Betrieb Ohne Abgasemissionen <p>Bestellnummern der Liefervarianten: Mit Akku und Schnellladegerät: 8795642 Ohne Akku und Ladegerät: 8795643</p>
 <p>Akku-Gartenlaubbläser</p> <ul style="list-style-type: none"> Stufenlose Luftstromregelung 426-816 m³/h Separat einstellbarer Turbo-Modus Gewicht mit Akku nur 3,3 kg (auch für Frauen geeignet) Brushless-Motor für längere Lebensdauer und Akku-Betriebszeit <p>Bestellnummern der Liefervarianten: Mit Akku und Standardladegerät: 8795670 Ohne Akku und Ladegerät: 8795671</p>	

Tabelle 1

AKKUMULATOREN UND LADEGERÄTE EXTOL® INDUSTRIAL

 <p>Bestellnummer: 8795600B</p>	 <p>Bestellnummer: 8795600D</p> <p>Schnellladegerät</p> <ul style="list-style-type: none"> • Ladezeit 1-1,5 Std.
<p>Akkumulator 2500 mAh, Li-Ionen</p> <ul style="list-style-type: none"> • Hochwertige Zellen und Qualität • Markenbatterien von Samsung® • Sehr niedriger Kapazitätsrückgang mit der Zeit • Fast ohne Selbstentladung - sofortiger Einsatz ohne vorherige Aufladung • Aufladungsmöglichkeit ungeachtet des Ladezustands ohne Kapazitätsreduzierung 	 <p>Bestellnummer: 8795600C</p> <p>Standardladegerät</p> <ul style="list-style-type: none"> • Ladezeit 4-4,5 Std.

Tabelle 1 (Fortsetzung)

I. Charakteristik - Verwendungszweck

- ✓ Die Akku-Kettensäge und der Akku-Gartenlaubbläser der Marke Extol® Industrial sind ein starkes und leistungsfähiges Profi-Handwerkzeug mit einer langen Betriebsdauer dank einem 40 V Akku mit einer Kapazität von 2,5 Ah, der für beide genannten Typen des Akku-Gerätes gleich ist.
- ✓ Die Akku-Werkzeuge sind mit dem modernsten „Brushless-Motor“ ohne Kohlebürsten ausgestattet, der eine höhere Leistung bei einem niedrigeren Energieverbrauch (mit einer längeren Akku-Betriebszeit) als bei den Motoren mit Kohlebürsten, und auch eine längere Lebensdauer, aufweist.

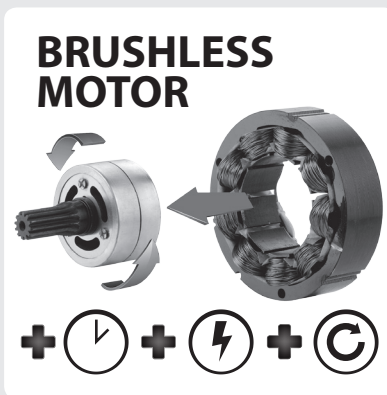

AKKU-KETTENSÄGE 12" EXTOL® INDUSTRIAL 8795642/8795643



- ✓ Die Akku-Kettensäge dient zum Schneiden von Holz, zum Beispiel zum Schneiden von Balken, Fällen von Bäumen mit einem relativ starken Stamm, zum Abästen von Baumstämmen, zum Schneiden von Baumstämmen oder starken Ästen als Brennholz.
- ✓ Die Säge hat einen geräuscharmen Betrieb ohne Abgase und einen weichen Griff für bequemen Halt und Komfort bei der Arbeit.

AKKU-GARTENLAUBLÄSER EXTOL® INDUSTRIAL 8795670/8795671



- ✓ Der Akku-Gartenlaubbläser ist eine sinnvolle Ergänzung des Akku-Gartengeräteprogramms, das die Sauberkeit von Rasenflächen, Terrassen, Gartenpflaster usw. vor organischen Verunreinigungen gewährleistet. Durch das Ausblasen des Rasens können die Blätter mühelos entfernt werden, indem sie an eine bestimmte Stelle geblasen werden, und die Grasreste nach dem Rasenmähen oder der Nadeln etc. vom Bürgersteig entfernt werden.
- ✓ Stufenlose Luftstromregelung im Bereich von 426-816 m³/h.
- ✓ Spezieller, separat einstellbarer TURBO-Modus für intensive Reinigungsarbeiten.
- ✓ Geringes Gewicht mit Batterie (3,3 kg) und gummiertem Griff für bequemen Halt und Komfort bei der Arbeit.
- ✓ Dank dem geringen Gewicht können auch Frauen den Laubbläser bequem nutzen.

CHARAKTERISTIK DES LI-IONEN-AKKUS UND LADEGERÄTS

- ✓ Die 40 V **Akku-Werkzeuge Extol® Industrial** werden in der Ausführung mit einem Li-Ionen-Akku meistens mit einem Schnellladergerät (Übersicht in Tabelle 1) mit einem Ladestrom von 3 A und Ladezeit von 1-1,5 Std. geliefert.
- ✓ Die Gummilippen erhöhen die Reibung auf dem Untergrund oder bei der Manipulation, um die Sturz- oder Beschädigungsgefahr nach einem Stoß zu vermeiden.
- ✓ Der Akku ist mit einer elektronischen Sicherung gegen vollständige Entladung ausgestattet, die ihn beschädigt, d.h. bei einer Tiefentladung liefert der Akku keinen Strom mehr. Falls nach einer bestimmten Zeit der Betriebsschalter betätigt wird, wird das Akku-Werkzeug kurzzeitig in Betrieb gesetzt,  jedoch wird nach einer kurzen Zeit sein Betrieb auch bei gedrücktem Betriebsschalter gestoppt.
- ✓ Zum Aufladen von mitgelieferten Akkus kann auch das Standardladergerät **Extol® Industrial 8795600C** mit Ladezeit von 4-4,5 Std. verwendet werden, das zusammen mit bestimmten Akku-Werkzeugen geliefert wird (siehe Tabelle 1).
- ✓ Die Akkus sind mit einer LED-Ladezustandsanzeige ausgestattet.



II. Technische Daten

AKKU-KETTENSÄGE EXTOL® INDUSTRIAL

Bestellnummern

8795642

(mit Akku und Schnellladergerät)

8795643

(ohne Akku und Ladergerät)



Führungsschiene und Sägekette	OREGON®
Länge der Führungsschiene	12" (30,5 cm)
Kettengeschwindigkeit	11 m/s
Gewicht mit Akku	5,9 kg
Kettenspezifikation	Oregon® 91P045X
Spezifikation der Führungsschiene	Oregon® 120SDEA041/515980
Durchschn. Akku-Laufzeit	ca. 35 Minuten ununterbrochenem Betrieb
Öltankvolumen	180 ml
Nennspannung	40 V DC
Schutzart	IP20
Schalldruckpegel; Unsicherheit K	$L_{pA}=86,8 \text{ dB(A)}, K=\pm 3 \text{ dB(A)}$
Schallleistungspegel; Unsicherheit K	$L_{wA}=96,5 \text{ dB(A)}, K=\pm 3 \text{ dB(A)}$
Garantierte akustische Leistung (2000/14 ES)	100 dB(A)
Max. Gesamtvibrationswert ah am Griff (Summe von drei Achsen); Unsicherheit K	
Vorderer Griff	$a = 3,37 \text{ m/s}^2; K=\pm 1,5 \text{ m/s}^2$
Hinterer Griff	$3,32 \text{ m/s}^2; K=\pm 1,5 \text{ m/s}^2$

AKKU-GARTEN-LAUBBLÄSER EXTOL® INDUSTRIAL

Bestellnummern

8795670

(mit Akku und Standardladergerät)

8795671

(ohne Akku und Ladergerät)



Max. Luftstrom	426-816 m³/h
Luftstromgeschwindigkeit	72-147 km/h
Nennspannung	40 V DC
Durchschnittliche Akku-Leistung	min. 30 Minuten wirksames Blasen
Gewicht mit Akku	3,3 kg
Schalldruckpegel; Unsicherheit K	$L_{pA}=84,65 \text{ dB(A)}, K=\pm 3 \text{ dB(A)}$
Schallleistungspegel; Unsicherheit K	$L_{wA}=95 \text{ dB(A)}, K=\pm 3 \text{ dB(A)}$
Garantierte akustische Leistung (2000/14 ES)	96 dB(A)
Max. Gesamtvibrationswert ah am Griff (Summe von drei Achsen); Unsicherheit K	$a_h < 1,89 \text{ m/s}^2 \pm 1,5$

• Der deklarierte Gesamtvibrationswert und deklarierte Schallleistungswert wurde in Übereinstimmung mit der Standardprüfmethode ermittelt und darf zum Vergleich eines Werkzeugs mit einem anderen verwendet werden.

den. Der deklarierte Gesamtvibrationswert und deklarierte Schallleistungswert dürfen auch zur vorläufigen Bestimmung der Exposition verwendet werden.

! WARNUNG

- Die Vibrations- und Lärmemissionen während des tatsächlichen Gebrauchs vom Werkzeug können sich von den deklarierten Werten in Abhängigkeit von der Art unterscheiden, wie das Werkzeug benutzt wird, vor allem welches Werkstück bearbeitet wird.
- Es sind Sicherheitsmessungen zum Schutz der bedienenden Person zu bestimmen, die auf der Bewertung der Exposition unter tatsächlichen Nutzungsbedingungen basieren (es ist mit allen Teilen vom Arbeitszyklus zu rechnen, wie Zeit, während der das Werkzeug stillsteht und wenn es leerläuft, ausgenommen der Startzeit).

AKKU **EXTOL® INDUSTRIAL 8795600B**

Typ	Li-Ionen
Maximale Spannung	42 V DC
Nennspannung	40 V DC
Akku-Kapazität	2500 mAh
(Samsung®-Zellen)	

Bemerkung

- Die max. Spannung ist die Klemmenspannung eines voll aufgeladenen Akkumulators, nach Belastung sinkt sie auf die Nennspannung von 40 V.

SCHNELLLADEGERÄT 8795600D

Eingang (Input)	178-264 ~50/60 Hz; 150 W, 2 A
Ausgang (Output)	Max. 42 V DC; 3 A
Ladezeit	1-1,5 hod.

STANDARDLADEGERÄT 8795600C

Eingang (Input)	178-264~50/60 Hz; 1,4 A
Ausgang (Output)	Max. 42 V DC; 0,65 A
Ladezeit	4-4,5 hod.

III. Bestandteile und Bedienungselemente

Abb.1, Position - Beschreibung

- 1) Hinterer Griff
- 2) Betriebsschalter
- 3) Öltankdeckel
- 4) Vorderer Griff
- 5) Kettensicherheitsbremsen
- 6) Sägekette
- 7) Führungsleiste
- 8) Mutter zur Befestigung der Abdeckung vom Sägeketteantriebsrad
- 9) Abdeckung vom Sägeketteantriebsrad und der Leistenlagerung
- 10) Spannungsregelung der Sägekette
- 11) Akkumulator
- 12) Krallenanschlag zum Abstützen am Holz vor dem Einschnneiden
- 13) Sicherung gegen unbeabsichtigtes Drücken des Betriebsschalters
- 14) Ölstandschauflas zum Ablesen der Ölmenge im Öltank

Abb.2, Position-Beschreibung

- 1) Regelung der Blasintensität
- 2) Taste für die TURBO-Blasintensität
- 3) Sicherungstaste gegen unbeabsichtigtes Drücken des Betriebsschalters
- 4) Akkumulator
- 5) Lufteinlass in den Laubbläser
- 6) Tubus
- 7) Luftausgang aus dem Laubbläser
- 8) Betriebsschalter

IV. Aufladen vom Akku

! WARNUNG

- Vor der Vorbereitung der angeführten Akku-Werkzeuge zum Gebrauch lesen Sie die komplette Bedienungsanleitung und halten Sie diese in der Nähe des Gerätes, damit sich der Bediener mit ihr vertraut machen kann. Falls Sie das Produkt jemandem ausleihen oder verkaufen, legen Sie stets diese Gebrauchsanleitung bei. Verhindern Sie die Beschädigung dieser Gebrauchsanleitung. Der Hersteller trägt keine Verantwortung für Schäden infolge vom Gebrauch des Gerätes im Widerspruch zu dieser Bedienungsanleitung. Machen Sie sich vor dem Gebrauch des Geräts mit allen seinen Bedienungselementen und Bestandteilen und auch mit dem Ausschalten des Gerätes vertraut, um es im Falle einer gefährlichen Situation sofort ausschalten zu können. Überprüfen Sie vor Gebrauch, ob alle Bestandteile fest angezogen sind und ob nicht ein Teil des Gerätes, wie z. B. die Sicherheitselemente, beschädigt bzw. falsch installiert sind, oder ob sie nicht am jeweiligen Ort fehlen. Dies gilt auch für das Ladegerät. Ist das Ladegerät oder ihr Netzkabel beschädigt, benutzen Sie es nicht und stellen Sie sein Ersatz durch ein Original-Ladegerät vom Hersteller sicher. Aus Sicherheitsgründen ist es untersagt, ein anderes, nicht originales Ladegerät zu benutzen, das nicht für den jeweiligen Akku bestimmt ist. Ein Gerät mit beschädigten oder fehlenden Teilen darf nicht verwendet und muss in einer autorisierten Werkstatt der Marke – siehe Kapitel Service und Instandhaltung – repariert werden.

AUFLADEN VOM AKKU

- Um seinen Ladezustand zu überprüfen, drücken Sie die Taste am Akku und laden Sie den Akku je nach Anzahl der leuchtenden LEDs und der erwarteten Akkulaufzeit bei Bedarf auf. Ist der Akku vollständig aufgeladen, leuchten alle LEDs. Der Akku kann in jedem Ladezustand aufgeladen werden, ohne dass seine Kapazität beeinträchtigt wird.

! HINWEIS

- Verwenden Sie aus Sicherheitsgründen zum Betrieb des Akku-Geräts nur den mitgelieferten Originalakku

und laden Sie ihn mit dem Originalladegerät auf. Die Verwendung eines anderen Ladegeräts kann aufgrund ungeeigneter Ladeparameter einen Brand oder eine Explosion verursachen.

- a) **Stecken Sie den Akku zuerst in die Schlitze des mitgelieferten Schnellladegeräts.**
- b) **Prüfen Sie vor dem Anschluss des Ladegeräts an das Stromnetz, ob die Steckdosenspannung im Bereich von 178-264~50/60 Hz liegt und ob das Netzkabel (z. B. seine Isolierung) oder die Abdeckung oder ein anderer Teil des Ladegeräts nicht beschädigt sind.**

- Benutzen Sie kein beschädigtes Ladegerät, sondern besorgen Sie den Ersatz eines originalen Ladegerätes vom Hersteller.

- c) **Verbinden Sie das Ladegerät mit dem Stromnetz.**

- Beim Schnellladegerät Extol® Industrial 8795600D wird der Ladeprozess durch eine rot leuchtende LED und nach der vollständigen Aufladung (ca. nach 1-1,5 Std.) durch Dauerlicht der grünen LED angezeigt.

Bemerkung:

- Der Akku kann auch mit dem Standardladegerät Extol® Industrial 8795600C mit Ladezeit 4-4,5 Std. aufgeladen werden. Dieses Ladegerät ist jedoch nicht im Lieferumfang der bezogenen Akku-Werkzeuge enthalten und kann separat bezogen werden, wenn die Akku-Werkzeuge ohne Ladegerät und Akku gekauft werden.
- Beim Standardladegerät Extol® Industrial 8795600C wird der Ladeprozess durch die blinkende grüne LED angezeigt. Bei einer vollen Aufladung leuchtet die grüne LED ununterbrochen (ca. nach 4-4,5 Std.).

- d) **Trennen Sie nach dem Aufladen zuerst das Ladegerät vom Stromnetz, dann drücken Sie die Tasten am Akku und ziehen Sie den Akku aus den Schlitzen des Ladegeräts heraus (Abb. 3).**

V. Vorbereitung der Kettensäge zum Betrieb

! WARNUNG

- Entfernen Sie vor dem Zusammenbau der Kettensäge (Vorbereitung für den Gebrauch), dem Service und der Reinigung den Akku aus dem Gerät.

! HINWEIS

- **Verwenden Sie bei der Montage oder dem Wechsel der Sägekette nur hochwertige Schutzhandschuhe, damit Sie sich nicht an den scharfen Kettengliedern verletzen.**

1. Lösen Sie die Befestigungsmutter der Abdeckung des Antriebsrads (Abb. 1, Pos. 8) und entfernen Sie die Abdeckung (Abb. 4). Entfernen Sie dann die Sägekette vom Kettenantriebsrad. Möglicherweise müssen Sie die Kettenspannung lösen, indem Sie das Steuerrad in Richtung des Symbols „-“ drehen (Abb.4).

2. Überprüfen und reinigen Sie den Kanal und insbesondere den Ölzufuhranschluss an Kette und Führungsschiene. Die Öffnung befindet sich in der mit einem Pfeil gekennzeichneten Nut (siehe Abb.5). Verwenden Sie einen dünnen Draht oder eine Nadel, um das Loch zu durchdringen (es reicht möglicherweise nicht aus, nur den Bohrungsbereich vom Staub zu reinigen, um den Öldruck auf die Kette und die Schiene zu ermöglichen).

! HINWEIS

- Die Kontrolle und Reinigung der Bohrung der Ölzuführung zur Kette und Führungsschiene muss nach jedem Gebrauch der Säge vor Einlagerung durchgeführt werden. Der fettige Staub kann die Bohrung vollkommen zusetzen und die Sägekette wird nachher nicht mehr geschmiert. Die Folgen einer unzulänglichen Kettenschmierung oder keiner Schmierung sind im nachstehenden Text angeführt. Das Verfahren zur Überprüfung der automatischen Kettenschmierung ist unten dargestellt.
3. Setzen Sie die Sägekette auf die Führungsschiene so auf, dass Sie die Führungsschiene senkrecht zur Unterlage stellen und die Sägekette zuerst auf den runden Teil des vorderen Bereiches der Führungsschiene und erst dann auf die Seiten der

Führungsschiene aufsetzen (Abb. 6). ACHTUNG, die Sägekette muss auf die Führungsleiste in der richtigen Richtung aufgesetzt werden, sonst wird sie nicht schneiden. Die schneidenden (scharfen) Kettenglieder müssen mit dem Pfeil für die Kettenrichtung übereinstimmen. Die korrekte Ausrichtung der Schneidelemente wird durch das Pfeilsymbol auf der Führungsschiene (siehe Abb. 7) oder auf dem Körper der Säge in Abb. 8 angezeigt.

! WARNUNG

- **Verwenden Sie immer die Sägekette mit der in Tabelle 3 gezeigten Kennzeichnung auf der Führungsschiene, das sich in einwandfreiem Zustand befindet und scharf ist. Die Sägekette ist vor der Montage und jedem Gebrauch auf Risse der einzelnen Kettenglieder oder Beschädigungen der Verbindungsglieder zu prüfen. So eine Kette darf nicht verwendet und muss fachgerecht repariert oder für eine neue Originalkette ausgetauscht werden. Verwenden Sie ebenfalls keine stumpfe und zu sehr abgeschliffene Kette. Eine stumpfe Kette reduziert die Schneidleistung (Schneidgeschwindigkeit), die Kette und Führungsleiste überhitzen sich, was zu einem schnelleren Verschleiß der Führungsleiste, Kette und der Antriebseinheit führt. Die Verwendung einer zu sehr abgeschliffenen Kette erhöht die Gefahr des Zerreißens und Minderung der Schneidleistung.**

4. Setzen Sie den hinteren freien Abschnitt der auf der Führungsschiene montierten Kette mit einer Hand auf das Antriebsrad der Säge und halten Sie mit der anderen Hand die Führungsschiene mit der Kette. Die Sägekette muss ordnungsgemäß auf dem Antriebsrad aufgezogen sein und die Schiene muss korrekt auf dem in Abb. 8 gezeigten Sägeblatt sitzen.
5. Spannen Sie durch Drehen vom Regelrad in Richtung des Symbols „+“ die Kette ausreichend so, dass sie nicht vom Antriebsrad oder die Führungsschienenennut gleitet, Abb. 4.
6. Setzen Sie die Antriebsradabdeckung wieder auf und sichern Sie sie ordnungsgemäß mit der Mutter (Abb. 1, Pos. 8).

7. Stellen Sie nach dem Anbringen der Antriebsradabdeckung die Kettenspannung wie oben beschrieben ein. Beim Anheben des Sägekettenglieds sollte der untere Teil des Glieds in der Führungsschiene bleiben und der Abstand zwischen Führungsschiene und Kettenglied sollte 2-3 mm betragen, siehe Abb. 9.
8. Nach dem Abschrauben des Öltankdeckels (Abb. 1, Position 3) gießen Sie Öl in den Öltank, um die Kettensäge zu schmieren. Wir empfehlen, den Tank mit etwa 3/4 Ölvolumen zu füllen. Ziehen Sie den Verschluss anschließend richtig an.

! WARNUNG

- Der Betrieb der Säge ohne Öl im Tank ist nicht möglich, weil das Öl die Kette und die Führungsleiste schmiert und die Reibung, Erwärmung und Verschleiß der Kette und Führungsleiste und auch die Belastung der Antriebseinheit reduziert.

➔ **Verwenden Sie nur ein für das Schmieren von Kettensägen bestimmtes Öl. Es darf auf keinen Fall ein anderes Öl verwendet werden, da es andere Eigenschaften besitzt, z. B. eine niedrigere Viskosität und Haftvermögen und durch die hohe Drehzahl kann es infolge der Fliehkraft zur Entfernung von Öl von der Kette und Führungsleiste kommen. Es darf ebenfalls auch z. B. kein abgenutztes Motorenöl verwendet werden, das feine Metallpartikel enthält, wobei solches Öl schleifende Wirkung aufweist, welche die Ölpumpe und Führungsleiste beschädigen kann. Es darf auch kein Lebensmittelöl verwendet werden, weil es bei Erwärmung eine niedrigere Viskosität aufweist, die Schmierfähigkeit verliert und somit den Motor belastet.**

➔ **Falls Sie biologisch abbaubares Öl verwenden, sollten Sie es bei einer längeren Nichtbenutzung der Säge aus dem Öltank entleeren, und dann die Säge für eine Weile leer laufen lassen, wobei die Antriebseinheit zum Boden gerichtet ist, damit das Öl ausläuft, da Bio-Öle zur Bildung von Sülze tendieren, was die Ölpumpe beschädigen kann.**

! WARNUNG

- Falls die Funktion der automatischen Kettenschmierung nicht oder nicht richtig funktioniert, lassen Sie sie in einer autorisierten Werkstatt der Marke Extol® reparieren (die Servicestellen finden Sie am Anfang dieser Bedienungsanleitung). Das Verfahren zum Prüfen der Kettenschmierfunktion wird im nachstehenden Abschnitt „Überprüfen der automatischen Kettenschmierfunktion“ beschrieben. Das Öl muss auf die Kette kontinuierlich zugeführt werden und es ist nicht möglich, das Öl durch Streichen bei Außerbetriebsetzung der Säge oder durch zeitweiliges Begießen der Kette mit Öl aufzutragen.

! WARNUNG

- Überprüfen Sie vor Gebrauch, ob alle montierbaren Bestandteile fest angezogen und aufgesetzt sind und ob nicht ein Teil des Gerätes, wie z. B. die Sicherheitselemente, beschädigt bzw. falsch installiert sind, oder ob sie nicht am jeweiligen Ort fehlen. Ein Gerät mit beschädigten oder fehlenden Teilen darf nicht benutzt und muss in einer autorisierten Werkstatt repariert werden - siehe Kapitel Instandhaltung und Service.

VI. Ein-/Ausschalten und Verwendung der Kettensäge

! WARNUNG

- Befolgen Sie bei der Arbeit mit der Kettensäge alle ferner in dieser Bedienungsanleitung aufgeführten Sicherheitshinweise und verwenden Sie einen zertifizierten Gehör- und Augenschutz, eng anliegende Arbeitskleidung, Arbeitshandschuhe und Arbeitsschuhe mit einer rutschfesten Sohle mit ausreichendem Schutz. Wenn Sie an Orten arbeiten, an denen die Gefahr besteht, dass Äste oder Stämme herunterfallen, sollten Sie am besten einen Schutzhelm mit Gesichtsschutz tragen.



- Achten Sie immer darauf, dass sich im Arbeitsbereich keine Kinder, andere Personen oder Tiere aufhalten, da Verletzungsgefahr durch herumfliegende Gegenstände, den Sturz eines Baumes oder von Ästen oder möglicherweise eine fliegende gebrochene Kette (Bereich in der Führungsschienenachse) besteht.



- Halten Sie die Säge immer mit der linken Hand am vorderen Griff und der rechten Hand am hinteren Griff.

! HINWEIS

- Vergewissern Sie sich vor dem Starten der Säge, dass die Sägekettenbremse gemäß Abb. 11 nicht aktiviert ist.
- Um die Säge in Betrieb zu nehmen, drücken Sie zuerst die Sicherung gegen unbeabsichtigte Inbetriebnahme am Betriebsschalter (Abb. 1, Position 13) und dann den Betriebsschalter selbst (Abb. 1, Position 14). Der Betriebsschalter hat aus Sicherheitsgründen keinen Druckknopf, um ihn in der Ein-Position zu sichern. Sichern Sie den Betriebsschalter aus Sicherheitsgründen nicht mit einem Tesafilm in der gedrückten Position.
- Um die Säge auszuschalten, lösen Sie den Betriebsschalter.

! HINWEIS

- Sofern während des Betriebes der Säge ein ungewöhnliches Geräusch, Vibrationen oder ähnliches bemerkt wird, schalten Sie die Kettensäge sofort ab, entfernen Sie den Akku und beseitigen Sie die Ursache des nicht standardmäßigen Laufes. Sofern der nicht standardmäßige Lauf durch einen Defekt im Inneren des Gerätes verursacht wurde, veranlassen Sie die Reparatur in einer durch den Händler vermittelten autorisierten Servicewerkstatt der Marke Extol® oder wenden Sie sich direkt an eine autorisierte Werkstatt (Servicestellen finden Sie auf den Webseiten in der Einleitung der Gebrauchsanleitung).

FUNKTIONSKONTROLLE DER KETTENBREMSE

! HINWEIS

- Vergewissern Sie sich vor dem Arbeiten mit der Kettensäge, dass die Kettenbremse ordnungsgemäß funktioniert. Die Kettenbremse ermöglicht einen sehr

schnellen Kettenstopp, ein Rückschlag oder eine andere gefährliche Situation eintritt.

1. Setzen Sie die Kettensäge in Betrieb.
2. Aktivieren Sie während des Betriebs die Kettenbremse, indem Sie den Handschutz mit dem linken Handrücken nach vorne in Richtung Sägeblatt drücken.
3. Um die Kettenbremse zu deaktivieren, schalten Sie die Kettensäge aus und schieben Sie den Handschutz in seine ursprüngliche Position zurück.

FUNKTIONSKONTROLLE DER AUTOMATISCHEN KETTENSCHMIERUNG

! HINWEIS

- Prüfen Sie immer den Ölstand im Ölbehälter (Ölschauglas) und die automatische Kettensägeschmierung, bevor Sie die Kettensäge bedienen.
1. Ölstand im Öltank prüfen und ggf. nachfüllen.
 2. Setzen Sie die Säge in Betrieb und platzieren Sie den kreisförmigen Abschnitt der Führungsschiene etwa 15 cm vor einem weißen Hintergrund (z. B. Papier).
 3. Das Auftreten einer Kettenschmierung ist eine Ölspur, die durch die Fliehkraft auf einem hellen Hintergrund erscheint. Wenn keine Ölspur erscheint, schalten Sie die Kettensäge aus und reinigen Sie die Öffnung für die Ölzufuhr an Kette und Führungsschiene. Wenn Sie das Problem nicht lösen können, wenden Sie sich an eine autorisierte Servicewerkstatt der Marke Extol® (Kontaktstellen siehe Einführung des Benutzerhandbuchs)..

SÄGEN VON HOLZ

1. Unterlegen Sie die längeren Holzstücke vor dem Schneiden, um ein Klemmen der Säge zu vermeiden. Sichern Sie kürzere Holzstücke, indem Sie sie in einen Sägebock legen oder diese spannen (Abb. 12).

! HINWEIS

- Stapeln Sie die Holzstücke nicht aufeinander und lassen Sie auch keine Person diese halten. Halten Sie das Holzstück auch nicht mit eigenem Fuß fest.

2. Entfernen Sie Schmutz (z. B. Erde) und Fremdkörper (z. B. Nägel, verwachsene Drähte usw.) vom Holzstück.
3. Setzen Sie die Kettensäge in Betrieb.
4. Setzen Sie die Säge mit dem unteren Zahn des Krallenanschlages am Holzstück an drehen Sie sie mit leichtem Druck auf die andere Seite des Holzstücks, so dass die Führungsschiene zum Boden geführt wird. Durch eine Rückwärtsbewegung der Säge setzen Sie den Krallenanschlag tiefer auf den Holzstamm und wiederholen Sie den Vorgang, bis der Stamm durchgeschnitten ist (Abb. 13).

- Überlasten Sie die Säge nicht. Der effektivste Schnitt wird erreicht, wenn die Kettengeschwindigkeit nicht durch Überlastung abfällt.
- Wenn Sie den Schnitt unterbrechen müssen, entfernen Sie die Säge mit sich bewegender Kette aus dem Schnitt. Im Ruhezustand kann sich die Führungsschiene oder die Kette verkanten.

Richtige und falsche Schnittaufführung



Abb. 14

! WARNUNG

- Weiter im Text befinden sich Anweisungen betreffs der richtigen Arbeitsweisen für das grundlegende Fällen, Abästen und Abschneiden von Stämmen.

SICHERHEITSWARNUNGEN FÜR DIE KETTENSÄGE

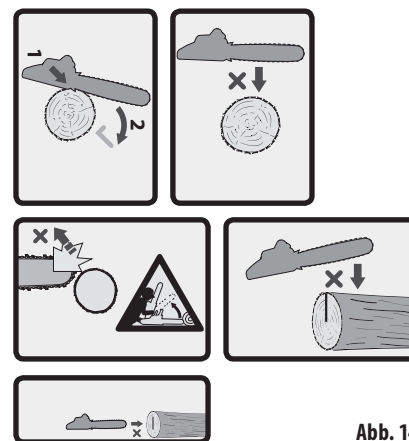
- **Ist die Kettensäge in Betrieb, halten Sie alle Körperteile von der Kette fern. Bevor Sie die Kettensäge starten, stellen Sie sicher, dass die Kette nichts berührt.** Ein kurzer Augenblick von Unachtsamkeit, wenn die Kettensäge in Betrieb ist, kann zu Folge haben, dass Ihre Kleidung oder Körper von der Kette mitgenommen wird.
- **Halten Sie die Kettensäge immer mit der rechten Hand am hinteren Griff und mit der linken Hand am Vordergriff.** Das Halten der Kettensäge umgekehrt erhöht die Verletzungsgefahr für den Bediener und sollte niemals angewendet werden.
- **Benutzen Sie Augen- und Gehörschutz. Es ist weitere Schutzausrüstung für den Kopf, Hände, Beine und Füße empfohlen.** Die entsprechende Schutzkleidung minimiert das Verletzungsrisiko durch wegfliegende Partikel oder zufällige Berührung der Sägekette.
- **Arbeiten Sie mit der Kettensäge nicht auf dem baum.** Die Arbeit mit einer Kettensäge, die sich auf dem baum befindet, kann Verletzungen von Personen zu Folge haben.
- **Nehmen Sie immer die richtige Stellung ein und arbeiten Sie mit den Kettensäge nur dann, wenn Sie auf einem festen, sicheren und ebenen Untergrund stehen.** Schlüpfrige oder un stabile Untergründe, z. B. Leitern können den Verlust des Gleichgewichtes oder Kontrolle über die Kettensäge verursachen.
- **Beim schneiden vom angespannten Ast seien Sie bereit wegzuspringen.** Wird die Spannung in den Holzfasern gelöst, kann der aufgeschleuderte Ast den Bediener schlagen oder die Kettensäge außerhalb der Kontrolle reißen.
- **Beim Schneiden von Sträuchern und kleinen Bäumen gehen Sie mit besonderer Vorsicht vor.** Dünnes Material kann die Kette festhalten und in Ihre Richtung geschleudert werden oder Sie aus dem Gleichgewicht bringen.
- **Tragen Sie die Kettensäge am Vordergriff, wenn sie ausgeschaltet und weg vom Körper**

gerichtet ist. Beim Transport oder Lagerung der Kettensäge setzen Sie immer die Schutzabdeckung auf die Führungsleiste auf.

Durch richtiges Halten der Kettensäge minimieren Sie die Gefahr einer zufälligen Berührung der sich bewegenden Sägekette.

- **Halten Sie die Anweisungen zum Schmieren, Spannen der Kette und Austausch vom Zubehör ein.** Eine falsch gespannte oder geschmierte Kette kann entweder reißen oder die Gefahr eines Rückschlags steigern.
- **Halten Sie die Griffe trocken, sauber und frei von Ölen und Fetten.** Fettige, geölte Griffe sind schlüpfrig und haben den Verlust der Kontrolle über das Werkzeug zu Folge.
- **Schneiden Sie nur Holz. Verwenden Sie die Kettensäge zu keinen anderen Zwecken, als zu denen sie bestimmt ist. Zum Beispiel: Verwenden Sie die Kettensäge nicht zum Schneiden von Kunststoffen, Mauerwerk oder anderen als Holzbaustoffen.** Die Verwendung der Kettensäge zu anderen Tätigkeiten, als zu denen sie bestimmt ist, kann gefährliche Situationen verursachen.

URSACHEN VOM RÜCKSCHLAG UND VORGEHENSWEISEN, WIE MAN DIESEN VERHINDERT:

Der Rückschlag kann entstehen, wenn die Nase oder Spitze der Führungsleiste einen Gegenstand berührt, oder wenn sich das Holz schließt und die Sägekette um Schnitt klemmt

Die Berührung der Spitze kann in einigen Fällen eine plötzliche rückwirkende Reaktion, den Rückschlag der Führungsleiste nach oben und zurück zum Bediener verursachen.

Das Klemmen der Kette entlang der Führungsleistenspitze kann die Führungsleiste ganz schnell nach hinten zum Bediener drücken.

Jede dieser Reaktionen kann zu Folge haben, dass Sie die Kontrolle über die Säge verlieren, und das kann ernsthafte Verletzungen von Personen mit sich ziehen. Verlassen Sie sich nicht ausschließlich auf die in der Säge eingebauten Sicherheitseinrichtungen. Als Bediener einer Kettensäge haben sich mehrerer Schritte durchzuführen, um Ihre Schneidarbeiten ohne Verletzungen und Unfälle zu bewerkstelligen.

Der Rückschlag ist die Folge einer unsachgemäßen Benutzung des Werkzeugs und/oder falscher Arbeitsvorgehensweisen oder -bedingungen, und er kann durch ordnungsgemäße Einhaltung der nachstehend angeführten Sicherheitsmaßnahmen verhindert werden.

- **Halten Sie den Griff fest, wobei die Daumen und die Finger die Griffe der Kettensäge umschlingen, mit beiden Händen auf der Säge, und stellen Sie Ihren Körper und Arm so hin, damit Sie den Rückschlagkräften standhalten können.** Die Rückschlagkräfte kann der Bediener kontrollieren, wenn er die richtigen Sicherheitsmaßnahmen einhält. Lassen Sie die Kettensäge nicht laufen.
- **Überschreiten Sie nicht und schneiden Sie nicht über die Schulterhöhe.** Dies verhindert einen versehentlichen Kontakt mit der Spitze und ermöglicht in unerwarteten Situationen eine bessere Kontrolle der Kettensäge.
- **Verwenden Sie nur vom Hersteller spezifizierte Ersatzleisten und Ketten.** Unpassende Ersatzschienen oder -ketten können das Zerreißen der Kette und/oder einen Rückschlag verursachen.
- **Halten Sie die Herstelleranweisungen zum Schärfen und Instandhaltung der Sägekette ein.** Das Herabsinken der Höhe vom Abgrenzungsfuß kann zu einem erhöhten Rückschlag führen.
- **Halten Sie elektromechanische Werkzeuge nur an den isolierten Griffflächen, da die Sägekette eine verborgene Leitung berühren kann.** Die Berührung der Sägekette mit einem „lebendigen“ Leiter kann verursachen, dass die nicht isolierten Metallteile des elektromechanischen Gerätes auch „lebendig“ werden und zu Stromschlagverletzungen des Bedieners führen können.

WEITER IM TEXT BEFINDEN SICH ANWEISUNGEN BETREFFS DER RICHTIGEN ARBEITSWEISEN FÜR DAS GRUNDLEGENDE FÄLLEN, ABÄSTEN UND ABSCHNEIDEN VON STÄMMEN.

BÄUMEFÄLLEN

Wenn Säge- und Fällarbeiten zwei oder mehr Personen gleichzeitig durchführen, müssen die Fällvorgänge in einem Abstand von mindestens der doppelten Höhe des gefällten Baums von den Verzweigarbeiten getrennt

werden. Bäume dürfen nicht so gefällt werden, dass irgendeine Person gefährdet wird, auf ein öffentliches Netzwerk treffen oder Sachschäden verursachen können. Wenn ein Baum ein öffentliches Netzwerk berührt, muss der entsprechende Netzbetreiber unverzüglich informiert werden.

Der Benutzer der Kettensäge muss auf dem Abhang stehen, wenn wahrscheinlich ist, dass der Baum nach dem Abfallen nach unten abrollt oder abrutscht.

Der Fluchtweg muss geplant und gereinigt werden, was vor Beginn des Holzvorgangs erforderlich ist. Der Fluchtweg muss sich von der erwarteten Falllinie schräg nach hinten ausweiten, wie in Abbildung 15 dargestellt.

Bevor Sie mit der Holzung beginnen, ziehen Sie die natürliche Neigung des Baums, die Position der längeren Äste und die Windrichtung in Betracht, um zu beurteilen, wie der Baum fällt.

Entfernen Sie Schmutz, Steine, lose Rinde, Nägel, Klammern und Drähte vom Baum.

RICHTUNGSSCHNITT

Einen Richtungsschnitt mit einer Tiefe von 1/3 der Stammdurchmessers, rechtwinklig zur Fallrichtung, wie auf Abb. 16 dargestellt durchführen. Führen Sie zuerst den unteren waagerechten Einschnitt durch. Dadurch wird verhindert, dass die Sägekette oder die Führungsschiene beim Durchführen des zweiten Einschnitts eingeklemmt werden.

HAUPTSCHNITT

Den Schnitt ca. 50 mm über dem horizontalen Schnitt des Richtungsschnitts führen, wie auf Abb. 16 dargestellt. Führen Sie den Hauptschnitt parallel zum horizontalen Einschnitt. Führen Sie den Hauptschnitt so durch, dass ausreichend Holz übrig bleibt (Restschnitt), der als Richtungsaufhänger funktioniert. Das nicht abgeschnittene Holz verhindert ein Drehen des Baumstammes und einen Fall in die falsche Richtung. Niemals durch den Restschnitt schneiden.

Kommt der Hauptschnitt zu nahe an den Restschnitt, kann der Baum anfangen zu fallen. Besteht irgendeine Möglichkeit, dass der Baum nicht in die gewünschte Richtung fällt oder nach hinten kippen und die Sägekette einklemmen kann, stoppen Sie den Sägevorgang, bevor der Hauptschnitt beendet ist, und verwenden Sie Holz-, Kunststoff- oder Aluminiumkeile,

um den Schnitt zu öffnen und den Baum entlang der erforderlichen Falllinie fallen zu lassen.

Wenn der Baum zu fallen beginnt, entfernen Sie die Kettensäge aus dem Schnitt, stellen Sie den Motor ab, legen Sie die Kettensäge ab und verwenden Sie den geplanten Fluchtweg. Seien Sie vor dem Fall der oberen Äste wachsam und achten Sie auf einen festen Stehplatz.

ABÄSTEN DES BAUMSTAMMS

Das Abästen ist das Entfernen von Ästen vom gefällten Baum. Beim Abästen die stärkeren Äste, die unter den Stamm führen, nicht schneiden und als Stütze nutzen. Entfernen Sie die kleinen Äste mit einem Schnitt, wie in Abbildung 17 gezeigt. Äste unter Druck sind von unten nach oben zu sägen, um ein Verkanten der Sägekette im Schnitt zu verhindern.

ABLÄNGEN VON STÄMMEN

Das Ablängen ist das Sägen des Baumstammes in kleinere Stücke. Es ist wichtig sicherzustellen, dass Ihre Haltung fest ist und Ihr Gewicht gleichmäßig auf beide Füße verteilt ist. Wenn möglich, sollte der Baumstamm mit Hilfe von Zweigen, Stämmen oder Klötzen angehoben und unterstützt werden. Richten Sie sich nach einfachen Anweisungen für leichtes Sägen.

Wenn die gesamte Länge des Baumstammes gleichmäßig aufliegt, wie auf Abb. 18 dargestellt, wird von oben gesägt (oberer Schnitt).

Liegt der Baumstamm nur an einem Ende auf, wie auf Abb. 19 dargestellt, sägen Sie 1/3 des Durchmessers von der unteren Seite (unterer Schnitt). Machen Sie dann einen Endschnitt durch Sägen von oben, um den ersten Schnitt zu treffen.

Liegt der Baumstamm an beiden Enden auf, wie auf Abb. 20 dargestellt, sägen Sie 1/3 des Durchmessers von der oberen Seite (oberer Schnitt). Machen Sie dann einen Endschnitt durch Sägen von unten (die unteren 2/3), um den ersten Schnitt zu treffen.

Stehen Sie beim Ablängen an einem Hang immer von der oberen Seite des Baumstammes im Hang, wie in Abbildung 21 dargestellt. Sobald Sie den Baumstamm durchtrennen, behalten Sie die vollständige Kontrolle über die Freigabe des Schnittdrucks nahe dem Ende des Schnittes, ohne Ihren festen Halt der beiden Griffe der Kettensäge zu lockern. Lassen Sie die Säge nicht den Boden berühren. Warten Sie nach dem Sägen, bis die Sägekette stehen bleibt, bevor Sie die Kettensäge bewegen. Stoppen Sie immer den Motor, bevor Sie von Baum zu Baum wechseln.

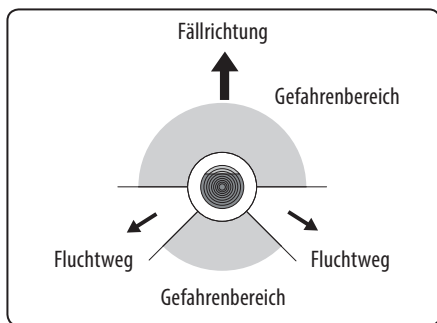

Beschreibung der Fällung: Fluchtwege, Abb. 15

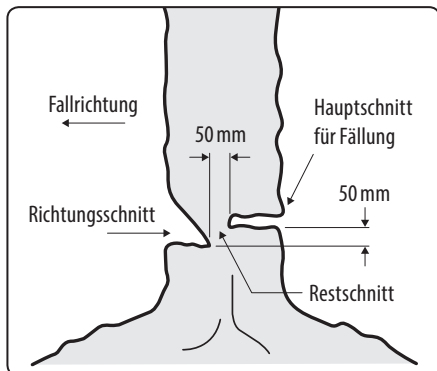

Beschreibung der Fällung: unterer Schnitt, Abb. 16

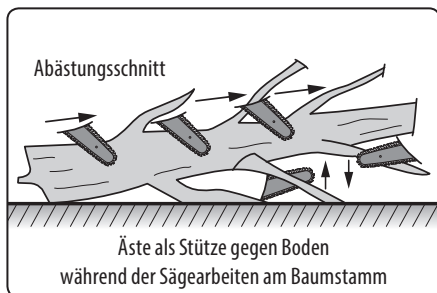

Abästen, Abb. 17

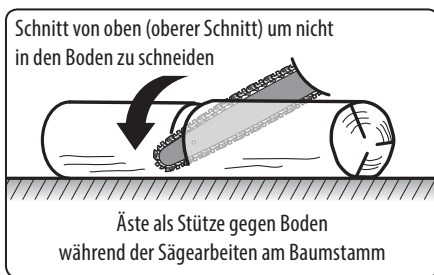

Baumstamm in voller Länge abgestützt, Abb. 18

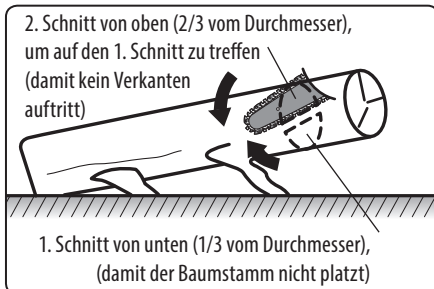

Baumstamm an einem Ende abgestützt, Abb. 19

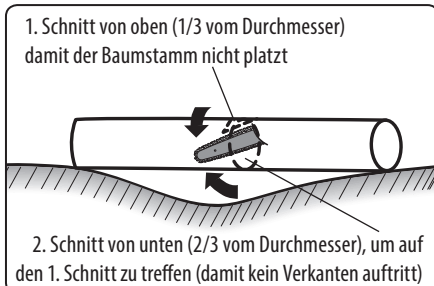

Baumstamm an beiden Enden abgestützt, Abb. 20



Ablängen von Stämmen, Abb. 21

VII. Vorbereitung des Laubblägers zum Einsatz/ Ein- und Ausschalten

! HINWEIS

• Der Laubbläser darf nur mit aufgesetztem Blasrohr verwendet werden.

• Schieben Sie den Akku (Abb. 2, Pos. 4) so in die entsprechende Öffnung gemäß Abb. 2 ein, dass er einrastet.

EINSCHALTEN VOM LAUBBLÄSER, EINSTELLUNG DER LUFTSTROMKRAFT UND DES „TURBO“-MODUS.

! WARNUNG

• Überprüfen Sie vor Gebrauch, ob alle montierbaren Bestandteile fest angezogen und aufgesetzt sind und ob nicht ein Teil des Gerätes, wie z. B. die Sicherheitselemente, beschädigt bzw. falsch installiert sind, oder ob sie nicht am jeweiligen Ort fehlen. Ein Gerät mit beschädigten oder fehlenden Teilen darf nicht benutzt und muss in einer autorisierten Werkstatt repariert werden - siehe Kapitel Instandhaltung und Service.

- 1) Richten Sie den Auslass des Laubblägers in einen sicheren Bereich (nicht gegen die Oberfläche oder ein Objekt) mit sicherem Abstand zu Personen und Tieren.
- 2) Nehmen Sie den Griff des Laubblägers ganz natürlich in die Hand, wobei die Handfläche die Taste gegen unbeabsichtigtes Drücken des Betriebsschalters (Abb. 2, Pos. 3) im oberen Griffbereich drückt und danach drücken Sie den Betriebsschalter im unteren Griffbereich (Abb. 2, Pos. 8).
- 3) Richten Sie den Auslass des Laubblägers auf die zu reinigende Fläche und stellen Sie die erforderliche Luftstromkraft stufenlos durch Drehen des Regelrads (Abb. 1, Pos. 1) ein.

TURBO-MODUS

• Bei Bedarf einer sehr starken Luftströmung aktivieren Sie den „TURBO“-Modus, indem Sie die Taste „TURBO“ (Abb. 2, Position 2) mit dem Daumen drücken, während der Betriebsschalter gedrückt ist. „TURBO“-

Modus kann nicht eingeschaltet werden, solange der Betriebsschalter nicht gedrückt ist. Der „TURBO“-Modus wird durch Lösen der Taste „TURBO“ deaktiviert.

• Die Luftstromstärke im „TURBO“-Modus ist unabhängig von der Einstellung des Gebläses mit dem Einstellrad (Abb. 2, Position 1).

! WARNUNG

• Sofern während des Gerätebetriebes ein ungewöhnliches Geräusch, Vibrationen oder ähnliches bemerkt wird, schalten Sie das Gerät sofort ab, nehmen den Akku heraus und ermitteln und beseitigen Sie die Ursache des nicht standardmäßigen Laufes. Sofern der nicht standardmäßige Lauf durch einen Defekt im Inneren des Gerätes verursacht wurde, veranlassen Sie die Reparatur in einer durch den Händler vermittelten autorisierten Servicewerkstatt der Marke Extol® oder wenden Sie sich direkt an eine autorisierte Werkstatt (Servicestellen finden Sie auf den Webseiten in der Einleitung der Gebrauchsanleitung).

4) Um den Laubbläser auszuschalten, lösen Sie den Betriebsschalter (Abb. 2, Pos. 8).

VIII. Arbeitsweise mit dem Laubbläser

! WARNUNG

• Tragen Sie während der gesamten Arbeit mit dem Laubbläser einen zertifizierten Augen- und Gehörschutz mit ausreichendem Schutzniveau, Arbeitshandschuhe, Arbeitsschuhe und lange Hosen. Lassen Sie sich über geeignete persönliche Schutzausrüstung im Geschäft mit der PSA beraten. Arbeiten Sie niemals mit dem Gerät, wenn Sie barfuß sind oder nur offene Sandalen haben. Tragen Sie keine Kleidung mit losen Teilen oder aus der Schnuren oder Krawatten hängen. Tragen Sie keine lose Kleidung oder Schmuck, der in die Luftzufuhr gezogen werden kann. Halten Sie lange Haare in sicherem Abstand von der Luftzufuhr.

! WARNUNG

• Halten Sie beim Arbeiten mit einem Laubbläser nahestehende Personen in einem sicheren Abstand. Benutzen Sie den Laubbläser nicht, wenn sich in unmittelbarer Umgebung Personen, v. a. Kinder, oder Haustiere befinden.

! WARNUNG

- Der Laubbläser ist zur Anwendung in offenen Bereichen bestimmt. Bei Verwendung in einem geschlossenen Bereich wird Staub aufgewirbelt, dessen Inhalation gesundheitsschädlich ist.
- Bewegen Sie den Laubbläser von Seite zu Seite unter einer natürlichen Körperhaltung des Bedieners und blasen bei angemessener Gehgeschwindigkeit den Schmutz vor sich hin, so dass sich hinter Ihnen eine saubere Oberfläche befindet. Den Schmutz durch die Wirkung des Luftstroms in einen bestimmten Bereich oder Ort bringen, von dem aus er leicht gereinigt werden kann, siehe Abb. 22.
- Beugen Sie sich während der Arbeit mit dem Laubbläser nicht nach vorn und halten Sie die ganze Zeit Ihr Gleichgewicht, nehmen Sie eine sichere Körperhaltung beim Stehen in Hängen und Gehen ein und laufen Sie niemals zu schnell.



Abb. 22

! HINWEIS

- Voraussetzung für den erfolgreichen Einsatz des Laubbläfers ist, dass Blätter und andere organische Verunreinigungen durch den Luftstrom von der Oberfläche geblasen werden können. Wenn beispielsweise schwere, nasse Blätter an den Rasen „geklebt“

sind, werden diese Blätter nicht mit ausreichender Effizienz vom Rasen entfernt.

IX. Sicherheitsanweisungen für den Laubbläser

! WARNUNGEN

- Zielen Sie niemals mit dem Luftstrom aus dem Laubbläser auf Personen oder Tiere.
- Den Luftstrom am Einlass und Auslass des Laubbläfers nicht begrenzen.
- Verwenden Sie den Laubbläser nicht an Orten, an denen Staub aufgewirbelt wird. Das Einatmen von Staub ist gesundheitsschädlich.
- Im Gerät befindet sich ein Lüfter; stecken Sie keine Fremdkörper in den rotierenden Lüfter.
- Berühren Sie die gefährlichen beweglichen Teile nicht bevor diese vollkommen stillstehen. Vor den Wartungsarbeiten ist der Akku aus dem Laubbläser herauszunehmen.
- Halten Sie Ihre Hände oder andere Körperteile oder Kleidung nicht vor den Saug-/Auslassbereich oder bewegliche Teile im Gerät.
- Verhindern Sie die Benutzung des Gerätes durch Kinder, Personen mit geminderter körperlicher Beweglichkeit, Sinneswahrnehmung oder geistigen Behinderungen, oder Personen ohne ausreichende Erfahrungen und Kenntnisse oder Personen, die mit diesen Anweisungen nicht vertraut sind. Kinder dürfen nicht mit dem Gerät spielen. Das Alter des Bedieners kann durch örtliche Vorschriften eingeschränkt sein.
- Immer im Gedächtnis haben, dass der Bediener oder Benutzer für Unfälle oder Risiken verantwortlich sind, die anderen Personen oder an ihrem Eigentum entstehen.
- Der Akku (Stromversorgung) ist stets in folgenden Fällen zu entnehmen:
 - jedes Mal, wenn der Benutzer das Gerät verlässt
 - vor Entfernung von jeglichen Blockaden
 - vor Kontrolle, Reinigung oder Arbeiten am Gerät
 - wenn das Gerät zu sehr vibrieren beginnt, muss es sofort kontrolliert werden.

- Betreiben Sie das Gerät nur in der empfohlenen Position auf einer festen, ebenen Fläche.
- Betreiben Sie das Gerät nicht auf einer gepflasterten oder kiesigen Oberfläche, auf der das weggeworfene Material Verletzungen verursachen kann.
- Betreiben Sie den Laubbläser niemals in Bereichen, in denen die Gefahr des Verwerfens oder Aufwirbelns von Gefahrstoffen (Scherben, Metallstaub, Splitter, Chemikalien usw.) durch den Luftstrom auftreten kann.
- Stellen Sie durch visuelle Kontrolle vor dem Gebrauch immer sicher, dass alle Schutzvorrichtungen, Befestigungselemente und Abdeckungen an der Maschine angebracht sind, ob sie nicht fehlen und oder beschädigt sind. Ein Laubbläser mit beschädigten oder fehlenden Teilen darf nicht benutzt und muss in einer autorisierten Werkstatt der Marke Extol® repariert werden.
- Berühren Sie nicht das Gesicht oder den Körper mit der Ansaugöffnung.
- Beugen Sie sich während der Arbeit nicht nach vorn und halten Sie die ganze Zeit Ihr Gleichgewicht, nehmen Sie eine sichere Körperhaltung beim Stehen in Hängen und Gehen ein und laufen Sie niemals zu schnell mit dem Gerät. Arbeiten Sie nur in einer sicheren Reichweite.
- Während des Betriebs der Maschine darf sich niemand in dem Bereich aufhalten, in den das Material geblasen wird.
- Verwenden Sie das Gerät nicht unter schlechten Witterungsbedingungen, vor allem wenn Gewitter droht.
- Betreiben Sie niemals ein Gerät, das beschädigte Abdeckungen oder Sicherheitselemente aufweist, oder an dem keine Sicherheitseinrichtung, wie z. B. das Blasrohr, montiert ist.
- Halten Sie den Akku frei von Ablagerungen und Schmutz, um eine Beschädigung des Akkus oder die Möglichkeit eines Brandes zu vermeiden.
- Wenn das Gerät ungewöhnliche Geräusche von sich gibt oder zu vibrieren beginnt, lassen Sie den Betriebsschalter sofort los, lassen Sie den Lüfter stillstehen, entfernen Sie die Batterie und führen Sie die folgenden Schritte aus:
 - i) suchen Sie die Beschädigung
 - ii) tauschen oder reparieren Sie alle beschädigten Teile
 - iii) kontrollieren Sie, ob alle losen Teile angezogen sind.

- Transportieren Sie das Gerät nicht, wenn der Motor in Betrieb ist.
- Wenn das Gerät aus irgendeinem Grund blockiert ist, lassen Sie den Betriebsschalter los und nehmen Sie den Akku heraus.

INSTANDHALTUNG UND LAGERUNG

- Wenn die Maschine zur Reparatur, Inspektion oder Lagerung oder zum Austausch von Zubehör stoppt, muss die Maschine ausgeschaltet und der Akku entfernt werden und es ist abzuwarten, bis der Lüfter vollständig stoppt. Lassen Sie die Maschine vor der Inspektion, Einstellung usw. abkühlen. Warten Sie die Maschine ordnungsgemäß und halten Sie sie sauber.
- Lagern Sie das Gerät an einem trockenen Ort außerhalb der Reichweite von Kindern.
- Lassen Sie vor dem Einlagern die Maschine abkühlen.
- Verschlissene oder beschädigte Teile sind aus Sicherheitsgründen auszutauschen. Benutzen Sie nur Originalersatzteile und -zubehör.

X. Allgemeine Sicherheitsanweisungen für Elektrowerkzeuge

! WARNUNG!

Es ist nötig, alle Sicherheitsanweisungen, die Gebrauchsanleitung, Abbildungen und Vorschriften, die zu diesem Werkzeug mitgeliefert wurden, durchzulesen. Die Nichteinhaltung jeglicher nachfolgender Anweisungen kann zu Unfällen durch Strom, zu Bränden und/oder zu ernsthaften Verletzungen von Personen kommen.

Sämtliche Anweisungen und die Gebrauchsanleitung müssen aufbewahrt werden, damit man später je nach Bedarf noch einmal reinschauen kann.

Mit dem Ausdruck „Elektrowerkzeug“ ist in allen nachstehend aufgeführten Warnhinweisen Elektrowerkzeug gemeint, das vom Netz gespeist wird (mit beweglicher Zuleitung), oder Elektrowerkzeug, das aus Batterien gespeist wird (ohne bewegliche Zuleitung).

1) SICHERHEIT DES ARBEITSUMFELDES

- a) **Der Arbeitsplatz muss sauber gehalten werden und gut beleuchtet sein.** Unordnung und dunkle Räume sind häufig die Ursache von Unfällen.
- b) **Elektrowerkzeug darf nicht im Milieu mit Explosionsgefahr, wo sich brennbare Flüssigkeiten, Gase oder Staub befinden, benutzt werden.** Im Elektrowerkzeug entstehen Funken, welche Staub oder Dämpfe anzünden können.
- c) **Bei der Benutzung von Elektrowerkzeug ist es nötig, den Zutritt von Kindern und weiterer Personen zu verhindern.** Wenn die Bedienung gestört wird, kann sie die Kontrolle über die ausgeübte Tätigkeit verlieren.

2) ELEKTRISCHE SICHERHEIT

- a) **Der Stecker der beweglichen Zuleitung des Elektrowerkzeuges muss der Netzsteckdose entsprechen. Der Stecker darf niemals auf keine Art und Weise modifiziert werden. Zusammen mit Werkzeugen, die Erdung haben, dürfen keine Steckeradapter verwendet werden.** Stecker, die nicht durch Veränderungen entwertet sind, und entsprechende Steckdosen schränken die Unfallgefahr durch Strom ein.
- b) **Die Bedienung darf geerdete Gegenstände, wie z. B. Rohre, Zentralheizungskörper, Herde und Kühlschränke, nicht mit dem Körper berühren.** Die Unfallgefahr durch Strom ist größer, wenn Ihr Körper mit der Erde verbunden ist.
- c) **Elektrowerkzeug darf nicht Regen, Feuchtigkeit oder Nässe ausgesetzt werden.** Sofern in das Elektrowerkzeug Wasser eindringt, erhöht sich die Unfallgefahr durch Strom.
- d) **Die bewegliche Zuleitung darf nicht zu anderen Zwecken benutzt werden. Elektrowerkzeug darf nicht an der Zuleitung getragen oder gezogen werden, auch darf der Stecker nicht durch Ziehen an der Zuleitung aus der Steckdose gezogen werden. Es ist nötig, die Zuleitung vor Hitze, Fett, scharfen Kanten oder beweglichen Teilen zu schützen.** Beschädigte oder verhedderte Zuleitungen erhöhen die Unfallgefahr durch Strom.

e) **Sofern Elektrowerkzeug draußen benutzt wird, muss ein Verlängerungskabel benutzt werden, dass für Außenanwendung geeignet ist.** Die Nutzung einer Verlängerungszuleitung für Außenanwendung schränkt die Unfallgefahr durch Strom ein.

f) **Sofern Elektrowerkzeug in feuchten Räumlichkeiten benutzt wird, ist es nötig, die Einspeisung durch einen Stromschutzschalter (RCD) abzusichern.** Die Anwendung eines RCD Schalters schränkt die Unfallgefahr durch Strom ein.
Der Ausdruck „Stromschutzschalter (RCD)“ kann durch den Ausdruck „Fehlerstrom-Schutzschalter (GFCI)“ oder „Fehlervoltage-Schutzschalter (ELCB)“ (Schutzschalter für entweichenden Strom) ersetzt werden.

3) SICHERHEIT DER PERSONEN

- a) **Bei der Anwendung von Elektrowerkzeug muss die Bedienung aufmerksam sein, sie muss sich dem widmen, was sie gerade tut, und sie muss sich konzentrieren und vernünftig überlegen. Elektrowerkzeug darf nicht benutzt werden, sofern die Bedienung müde ist oder unter Einfluss von Drogen, Alkohol oder Arzneimitteln steht.** Eine kurzzeitige Unaufmerksamkeit kann bei der Anwendung von Elektrowerkzeug zu ernsthaften Verletzungen von Personen führen.
- b) **Verwenden Sie persönliche Arbeitsschutzmittel. Verwenden Sie immer Augenschutz.** Arbeitsschutzmittel wie z. B. Beatmungsgeräte, Sicherheitsschuhwerk mit rutschfester Sohle, eine harte Kopfbedeckung oder Gehörschutz, welche im Einklang mit den Arbeitsbedingungen benutzt werden, senken die Gefahr von Verletzungen von Personen.
- c) **Es ist nötig, ein ungewolltes Anlassen des Gerätes zu vermeiden. Es ist nötig, sich zu vergewissern, dass sich der Schalter vor dem Anschluss des Steckers in die Steckdose und/oder beim Anschluss eines Batteriesets, beim Tragen oder Versetzen des Werkzeuges in der Position „AUS“ befindet.** Ein Herumtragen des Werkzeuges mit dem

Finger auf dem Schalter oder Anschluss des Steckers des Werkzeuges mit eingeschaltetem Schalter kann die Ursache für Unfälle sein.

d) **Vor dem Einschalten des Werkzeuges ist es nötig, alle Einstell- und Regulierinstrumente oder Schlüssel zu entfernen.** Ein Regulierinstrument oder Schlüssel, der an einem rotierenden Teil des Elektrowerkzeuges befestigt bleibt, kann die Ursache von Verletzungen von Personen sein.

e) **Die Bedienung muss nur dort arbeiten, wo sie sicher hinkommt. Die Bedienung muss immer eine stabile Stellung und Gleichgewicht bewahren.** Das ermöglicht eine bessere Kontrolle über das Elektrowerkzeug in unvorhergesehenen Situationen.

f) **Ziehen Sie geeignete Kleidung an. Tragen Sie keine lose Kleidung und keinen Schmuck. Die Bedienung muss darauf achten, dass sich ihre Haare und Kleidung in genügender Entfernung von beweglichen Teilen befinden.** Lose Kleidung, Schmuck und langes Haar können durch bewegliche Teile erfasst werden.

g) **Sofern Mittel zum Anschluss von Einrichtungen zum Absaugen und Sammeln von Staub zur Verfügung stehen, ist es nötig, solche Einrichtungen anzuschliessen und korrekt zu nutzen.** Die Benutzung solcher Einrichtungen kann die Gefahr, die durch entstehenden Staub verursacht wird, einschränken.

h) **Die Bedienung darf nicht zulassen, dass sie wegen der Routine, die aus dem häufigen Benutzen des Werkzeuges resultiert, selbstgefällig wird, und dass sie die Grundsätze der Sicherheit des Werkzeuges ignoriert.** Unvorsichtige Tätigkeit kann im Bruchteil einer Sekunde ernsthafte Verletzungen verursachen.

4) ANWENDUNG UND WARTUNG VON ELEKTROWERKZEUG

a) **Elektrowerkzeug darf nicht überlastet werden. Es ist nötig, richtiges Elektrowerkzeug zu verwenden, das für die durchzuführende Arbeit bestimmt ist.** Richtiges Elektrowerkzeug wird die Arbeit, für die es konstruiert wurde, besser und sicherer ausüben.

b) **Es darf kein Elektrowerkzeug benutzt werden, dass man nicht mit einem Schalter ein- und ausschalten kann.** Jegliches Elektrowerkzeug, das nicht mit einem Schalter bedient werden kann, ist gefährlich und muss repariert werden.

c) **Vor jeglicher Einregulierung, Austausch von Zubehör oder vor der Einlagerung des Elektrowerkzeuges ist es nötig, den Stecker aus der Netzsteckdose zu ziehen und/oder das Batterieset vom Elektrowerkzeug zu entnehmen, sofern es abnehmbar ist.** Diese vorbeugenden Sicherheitsmaßnahmen schränken die Gefahr eines zufälligen Anlassens des Elektrowerkzeuges ein.

d) **Nicht benutztes Elektrowerkzeug muss man außerhalb der Reichweite von Kindern lagern, und man darf Personen, die nicht mit dem Elektrowerkzeug oder mit diesen Anweisungen vertraut gemacht wurden, nicht erlauben, es zu benutzen.** Elektrowerkzeug ist in Händen von unerfahrenen Nutzern gefährlich.

e) **Elektrowerkzeug und Zubehör muss gewartet werden. Es ist nötig, die Einstellung der sich bewegenden Teile und deren Beweglichkeit zu überprüfen, sich auf Risse, zerbrochene Teile und jegliche andere Umstände zu konzentrieren, welche die Funktion des Elektrowerkzeuges gefährden können. Sofern das Werkzeug beschädigt ist, muss vor dem nächsten Gebrauch dessen Reparatur veranlasst werden.** Viele Unfälle werden durch ungenügende Wartung des Elektrowerkzeuges verursacht.

f) **Schneidwerkzeuge müssen scharf und sauber gehalten werden. Richtig gewartete und geschärfte Schneidwerkzeuge werden mit kleinerer Wahrscheinlichkeit am Material hängen bleiben oder blockieren, und die Arbeit mit ihnen kann leichter kontrolliert werden.**

g) **Elektrowerkzeug, Zubehör, Arbeitsinstrumente usw. müssen im Einklang mit diesen Anweisungen und auf so eine Art und Weise benutzt werden, die für das konkrete Elektrowerkzeug vorgeschrie-**

ben wurde, und dies unter Berücksichtigung der gegebenen Arbeitsbedingungen und der Art der durchgeführten Arbeit. Die Nutzung von Elektrowerkzeug zur Durchführung anderer Tätigkeiten, als für welche es bestimmt war, kann zu gefährlichen Situationen führen.

h) **Griffe und Halterungen müssen trocken, sauber und ohne Fettrückstände gehalten werden.** Schlüpfrige Griffe und Halterungen ermöglichen in unerwarteten Situationen kein sicheres Halten und keine Kontrolle über das Werkzeug.

5) BENUTZUNG UND WARTUNG VON BATTERIEBETRIEBENEM WERKZEUG

a) **Laden Sie das Werkzeug nur mit einem Ladegerät auf, das vom Hersteller bestimmt ist.** Ein Ladegerät, das für einen bestimmten Batterietyp geeignet ist, kann bei der Anwendung eines unterschiedlichen Batterietyps einen Brand verursachen.

b) **Benutzen Sie das Werkzeug nur mit dem Batterieset, das ausdrücklich für das gegebene Werkzeug bestimmt ist.** Die Anwendung von jeglichen anderen Batteriesets kann Verletzungen oder einen Brand verursachen.

c) **Sofern das Batterieset gerade nicht verwendet wird, dann schützen Sie es vor dem Kontakt mit anderen Metallgegenständen, wie Büroklammern, Münzen, Schlüsseln, Nägeln, Schrauben oder anderen kleinen Metallgegenständen, welche die Verbindung eines Kontaktes der Batterie mit einem anderen verursachen können.** Ein Kurzschluss der Batteriekontakte kann Verbrennungen oder einen Brand verursachen.

d) **Bei unkorrekter Anwendung können Flüssigkeiten aus der Batterie entweichen; vermeiden Sie den Kontakt mit ihnen. Kommt es zu einem zufälligen Kontakt mit diesen Flüssigkeiten, spülen Sie die betroffene Stelle mit einem Wasserstrahl ab. Gelangt diese Flüssigkeit in die Augen, suchen Sie ausserdem ärztliche Hilfe auf.** Die aus der Batterie austretenden Flüssigkeiten können Entzündungen oder Verbrennungen verursachen.

e) **Ein Batterieset oder Werkzeug, das beschädigt oder umgebaut wurde, darf nicht benutzt werden.** Beschädigte oder umgebaute Akkumulatoren können sich unvorhersehbar verhalten, was Brand, Explosion oder Unfallgefahr zur Folge haben kann.

f) **Batteriesets oder Werkzeuge dürfen keiner übermäßigen Temperatur oder gar Feuer ausgesetzt werden.** Das Aussetzen von Feuer oder einer höheren Temperatur als 130°C kann eine Explosion verursachen.

g) **Es ist nötig, alle Anweisungen des Aufladens einzuhalten, und das Batterieset oder das Werkzeug nicht außerhalb des Temperaturbereichs aufzuladen, der in der Gebrauchsanleitung aufgeführt ist.** Nicht korrekte Aufladung oder Aufladung bei Temperaturen, die sich außerhalb des angegebenen Bereiches befinden, können die Batterie beschädigen und das Risiko eines Brandes erhöhen.

6) SERVICE

a) **Beauftragen Sie mit Reparaturen Ihres batteriebetriebenen Werkzeuges eine qualifizierte Person, die identische Ersatzteile verwenden wird.** Auf diese Art und Weise wird das gleiche Sicherheitsniveau der Werkzeuge wie vor der Reparatur sichergestellt.

b) **Beschädigte Batteriesets dürfen nie repariert werden.** Die Reparatur von Batteriesets sollte nur beim Hersteller oder in einer autorisierten Servicewerkstatt durchgeführt werden.



Das Gerät bildet während seines Betriebs ein elektromagnetisches Feld, das die Funktionsfähigkeit von aktiven bzw. passiven medizinischen Implantaten (Herzschrittmachern) negativ beeinflussen und das Leben des Nutzers gefährden kann. Informieren Sie sich vor dem Gebrauch dieses Gerätes beim Arzt oder Implantathersteller, ob Sie mit diesem Gerät arbeiten dürfen.

• Benutzen Sie das Gerät zu keinem anderen Zweck, als zu dem es bestimmt ist. Das Gerät darf nicht zu anderen Nutzungszwecken modifiziert werden.

XI. Wartung und Instandhaltung der Kettensäge

! WARNUNG

• Vor Montage-, Reinigungs- und anderen Wartungsarbeiten ist der Akku aus der Säge herauszunehmen.

• Halten Sie die Lüftungsschlitze vom Motor der Säge sauber. Verschmutzte Öffnungen verhindern die Luftströmung in den Motor, wodurch keine gute Kühlung gewährleistet ist und ein Brand entstehen kann. Reinigen Sie ebenfalls die Öffnung der Ölzuführung zur Kette, siehe oben.

• Nach der Beendigung der Arbeiten reinigen Sie die Säge von Spänen und Staub. Dazu benutzen Sie einen Pinsel, ein Tuch oder Druckluft.

• Reinigen Sie das Gehäuse der Säge niemals mit organischen Lösemitteln (z. B. auf Azetonbasis), sonst kommt es zur Beschädigung vom Kunststoffgehäuse. Zum Reinigen kann ein mit Seifenwasserlösung befeuchtetes Tuch verwendet werden. Verhindern Sie jedoch das Eindringen von Wasser in das Geräteinnere.

SCHÄRFEN DER KETTE

• Zwecks der Schärfung der Kette empfehlen wir, sich an einen Fachmann zu wenden, weil die Erfahrungen und Kenntnisse erfordert. Unsachgemäß durchgeführtes Schärfen würde die Kette beschädigen. Zum Schärfen wird eine spezielle Feile zum Schärfen von Kettensägen verwendet. Es werden die scharfen Schneidsegmente der Kette durch Führen der Feile mit einer Neigung von 30° gegenüber der Segmentschneide, und die Feile wird nur 2-3× in einem Zug in Richtung der Schneideneigung und nicht mit dem Rückzug geführt. Das Prinzip vom Schärfen ist auf dem nachstehenden Bild dargestellt.



Abb. 23

• Die untere Seite der Führungsschiene unterliegt einem höheren Verschleiß infolge vom Andruck der Kette auf die Leiste beim Schneiden, und aus diesem Grunde ist es empfohlen, die Leiste von Zeit zu Zeit umzudrehen, damit die beiden Leistenseiten den gleichen Verschleiß aufweisen.

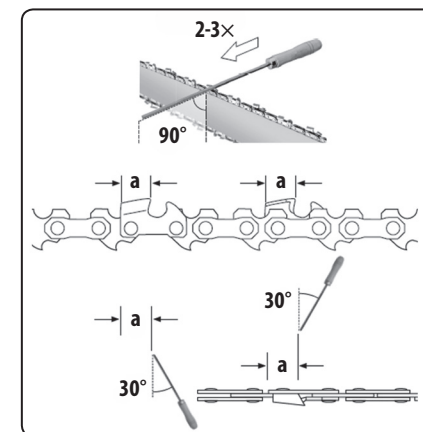

BESEITIGUNG ETWAIGER PROBLEME

- Falls Ihre Kettensäge nicht richtig arbeitet, versuchen Sie den Fehler anhand der nachstehenden Tabelle zu beheben.

Problem	Mögliche Ursache	Behebung
Motor läuft nicht	Es ist keine Spannung im Netz vorhanden Fehlerhafte Steckdose Beschädigtes Verlängerungskabel Fehlerhafte Sicherung Kettenbremse ist aktiv Kohlebürsten sind verschlissen	Kontrollieren Sie die Spannungsquelle Verwenden Sie eine andere Steckdose Kontrollieren Sie das Netzkabel, bei Beschädigung austauschen Sicherung austauschen Kettenbremse deaktivieren Lassen Sie die Kohlebürsten in einer autorisierten Werkstatt der Marke Extol® austauschen
Kette bewegt sich nicht	Kettenbremse ist aktiv Kette falsch auf dem Antriebsrad aufgesetzt	Kettenbremse kontrollieren, ggf. deaktivieren Kettenlage am Antriebsrad kontrollieren und die Kette ordnungsgemäß spannen, damit sie sich nicht vom Antriebsrad löst
Sägekette bewegt sich ruckartig, vibriert oder sägt nicht richtig	Kette ist stumpf Falsche Kettenspannung Verschlissene Kette Kettenzähne zeigen in die falsche Richtung	Kette anschräfen oder austauschen Kettenspannung kontrollieren, ggf. anpassen Kette austauschen Kette mit Zähnen in der richtigen Richtung montieren.
Säge arbeitet nur mühsam	Kette ist aus der Führungsschienennut herausgesprungen	Den richtigen Sitz der Kette kontrollieren
Sägekette ist trocken	Kein Öl im Öltank Belüftungsöffnung des Öltanks verstopft Ölzufuhröffnung verstopft	Öl nachfüllen Öltankverschluss und die Öffnung im Öltankverschluss reinigen Ölzufuhröffnung reinigen
Kette bremst nicht	Kettenbremse funktioniert nicht	Lassen Sie das Gerät in einer autorisierten Werkstatt der Marke Extol® reparieren.
Kette und Führungsschiene sind zu heiß	Kein Öl im Öltank Belüftungsöffnung des Öltanks verstopft Ölzufuhröffnung verstopft Kette zu stark gespannt Stumpfe Kette	Öl nachfüllen Öltankverschluss und die Öffnung im Öltankverschluss reinigen Ölzufuhröffnung reinigen Kettenspannung korrigieren Kette schleifen oder austauschen

Tabelle 2

- Sollte es Ihnen nicht gelingen, die Störung zu beseitigen, wenden Sie sich an eine autorisierte Servicewerkstatt der Marke Extol® (die Servicestellen finden Sie unter der in der Einleitung dieser Gebrauchsanweisung angeführten Internetadresse).

FÜR DEN BEDARFSFALL ERHÄLTICHE ERSATZTEILE

Ersatzteil/Posten	Best.-Nr.
Li-Ionen-Akku; 40 V/2,5 Ah	8795600B
Schnellladegerät 1-1,5 Std.	8795600D
Standardladegerät 4-4,5 Std.	8795600C
Sägekette 91P045X	8795642A

Tabelle 3

- Benutzen Sie aus Sicherheitsgründen ausschließlich Originalteile des Herstellers.

XII. Instandhaltung und Wartung des Laubbläusers

⚠️ WARNUNG

- Bevor Sie Wartungs- und Servicearbeiten durchführen, schalten Sie den Laubbläser aus, warten Sie, bis der Lüfter stoppt und entfernen Sie die Batterie.
- Für den Zugang zum Lüfter oder aus anderen Gründen kann das Blasrohr in umgekehrter Reihenfolge der Schritte entfernt werden, als auf Abb. 17 dargestellt. Das Aufsetzen des Blasrohres erfolgt in der Reihenfolge der in Abb. 17 gezeigten Schritte.

FÜR DEN BEDARFSFALL ERHÄLTICHE ERSATZTEILE

Ersatzteil/Posten	Best.-Nr.
Li-Ionen-Akku; 40 V/2,5 Ah	8795600B
Schnellladegerät 1-1,5 Std.	8795600D
Standardladegerät 4-4,5 Std.	8795600C

Tabelle 4



Abb. 24

XIII. Gemeinsame Informationen für alle Werkzeugtypen

- Zwecks einer Garantiereparatur wenden Sie sich an den Händler, bei dem Sie das Produkt gekauft haben, der eine Reparatur in einer autorisierten Servicewerkstatt der Marke Extol® sicherstellt. Im Falle einer Nachgarantiereparatur wenden Sie sich direkt an eine autorisierte Servicewerkstatt der Marke Extol® (die Servicestellen finden Sie unter der in der Einleitung dieser Gebrauchsanweisung angeführten Internetadresse).
- Eine kostenlose Garantiereparatur bezieht sich lediglich auf Produktionsmängel des Produktes (versteckte und offensichtliche) und nicht auf den Verschleiß des Produktes infolge einer übermäßigen Beanspruchung oder geläufiger Nutzung oder auf Beschädigungen des Produktes durch unsachgemäße Anwendung.
- Im Falle eines Streits zwischen dem Käufer und Verkäufer auf Grund des Kaufvertrags, der nicht direkt unter den Vertragspartnern geschlichtet werden konnte, hat der Käufer das Recht, sich an die Handelsinspektion als Subjekt für außergerichtliche Auseinandersetzung von Verbraucherstreitigkeiten zu wenden. Auf den Webseiten der Handelsinspektion befindet sich der Link zum Verzeichnis „ADR-außergerichtliche Auseinandersetzung von Streitigkeiten“.

- Reparaturen des Gerätes darf nur eine autorisierte Werkstatt der Marke Extol® durchführen.
- Das Akku-Werkzeug erfordert keine spezielle Wartung.

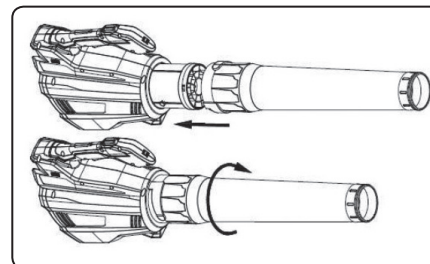
XIV. Sicherheitsanweisungen für das Ladegerät

- Das Ladegerät ist zum Laden von ausschließlich des zu diesem Gerät mitgelieferten Akkumulators bestimmt und von keinen anderen Akkus. Beim Aufladen von anderen Akkus, als für die das Ladegerät bestimmt ist, kann es zur Explosion oder Brand kommen.
- Halten Sie das Ladegerät sauber.
- Vor jedem Gebrauch ist das Ladegerät inkl. des Netzkabels auf Beschädigungen zu kontrollieren.



Stellen Sie eine Störung fest, lassen Sie die Reparatur/ Ersatz in einer autorisierten Werkstatt der Marke Extol® durchführen (die Servicestellen finden Sie am Anfang der Bedienungsanleitung).

- Betreiben Sie das Ladegerät nicht auf leicht entzündlichen Gegenständen und Untergründen (z. B. auf Papier) oder in explosionsgefährdeten Bereichen oder Bereichen mit entflammbarer Atmosphäre.
- Sorgen Sie beim Aufladen für ausreichende Lüftung, da es zum Austritt von Dämpfen oder Elektrolyts aus dem Akku kommen kann, wenn dieser infolge einer unsachgemäßen Handhabung beschädigt wurde.
- Nach dem Beenden des Ladevorgangs trennen Sie das Ladegerät vom Stromnetz, lassen Sie es nicht länger angeschlossen, als unbedingt notwendig.
- Die Norm für Batterieladegeräte erfordert, dass in der Bedienungsanleitung folgende Mitteilung angeführt ist (gilt lediglich für die Ladegeräte und nicht für das Akku-Gerät):

„Dieses Gerät kann von Kindern im Alter von über 8 Jahren benutzt werden, wenn sie unter Aufsicht arbeiten oder wenn sie in die Benutzung des Gerätes auf sichere Weise eingewiesen wurden und etwaige Gefahren verstehen. Die vom Nutzer durchgeführte Reinigung und Wartung darf nicht von Kindern durchgeführt werden, sofern sie nicht älter sind als 8 Jahre und unter Aufsicht. Bewahren Sie den Verbraucher und dessen Zuleitung außerhalb der Reichweite von Kindern unter 8 Jahren auf. Den Verbraucher dürfen Personen mit verminderten physischen, geistigen und mentalen Fähigkeiten, oder mit ungenügenden Erfahrungen und Kenntnissen nur benutzen, sofern sie unter Aufsicht sind oder über die sichere Anwendung des Verbrauchers belehrt wurden und die eventuellen Gefahren verstehen. Kinder dürfen nicht mit dem Gerät spielen.“

Wir überlassen es jedoch einer vernünftigen Erwägung der Eltern oder verantwortlichen Aufsichtspersonen, ob sie ihre Kinder oder die o. a. behinderten Personen dieses Produkt benutzen lassen.

XV. Sicherheitsanweisungen für den Akkumulator

- Lagern und laden Sie die Akkus im trockenen Bereich und achten Sie darauf, dass in sie kein Wasser eindringt.
- Stellen Sie den Akku nie direktem Sonnenstrahl und Temperaturen über 50 °C aus.
- Laden Sie den Akku nur für die zum Aufladen notwendige Zeit - siehe Anzeige der LED-Kontrolllampe.
- Halten Sie die Stecker des Akkus sauber und schützen Sie sie vor Verschmutzung, Verformung oder Kurzschluss.
- Schützen Sie den Akku vor Stößen und Feuchtigkeit und versuchen Sie ihn nie zu öffnen oder mechanisch zu beschädigen.
- Der Akku darf nicht verbrannt, ins Wasser oder die Umwelt geworfen werden, sondern muss zu einer umweltgerechten Entsorgung zugeführt werden.
- Falls es zur Beschädigung vom Akku und Austritt des Elektrolyts infolge von fehlerhafter Handhabung kommt, vermeiden Sie jeglichen Hautkontakt. Kommt es doch zum Hautkontakt, spülen Sie die betroffene Stelle gründlich mit Wasser ab. Die aus der Batterie austretenden Flüssigkeiten können Entzündungen, Verbrennungen oder Ätzungen verursachen. Beim Augenkontakt sind die Augen gründlich mit sauberem Wasser zu spülen und es ist sofort ein ärztlicher Rat einzuholen; beim Verschlucken beraten Sie sich mit einem Arzt zwecks weiterer Vorgehensweise.

XVI. Lagerung

- Lagern Sie das Akku-Werkzeug an einem trockenen Ort und außerhalb der Reichweite von Kindern. Vor Einlagerung der Akku-Werkzeuge ist aus Sicherheitsgründen der Akku herauszunehmen. Wenn der Akku im Gerät gesteckt ist, kommt es zur schnellen Entladung. Schützen Sie den Akku vor Frost, hohen Temperaturen, Feuchtigkeit und Wasser.

XVII. Typenschildverweis und Symbole

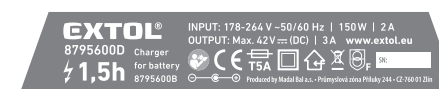
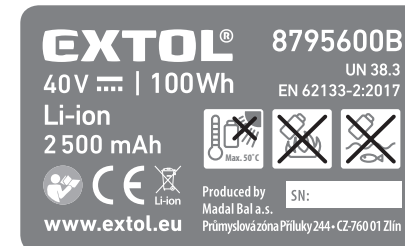

	Lesen Sie vor der Benutzung des Gerätes die Gebrauchsanleitung.
	Verwenden Sie einen zertifizierten Gehör- und Augenschutz mit ausreichender Schutzklasse.

	Wenn Sie mit der Kettensäge an Orten arbeiten, an denen die Gefahr besteht, dass Äste oder Stämme herunterfallen, verwenden Sie zusätzlich zum zertifizierten Augen- und Gehörschutz einen Schutzhelm.
	Verwenden Sie beim Arbeiten mit der Kettensäge Arbeitshandschuhe, geeignete enge Arbeitskleidung und einen rutschfesten Schuhwerk.
	Stellen Sie immer sicher, dass sich Kinder, andere Personen oder Tiere nicht im Arbeitsbereich befinden, da Verletzungsgefahr durch fliegende Gegenstände besteht.
	Drehrichtung der Sägekette. Max. Länge der Führungsschiene (gilt für Kettensäge).
	Richtige und falsche Einschnittweise (gilt für Kettensäge).
	Keinem Regen aussetzen.
	Stecken Sie nicht Ihre Hände in den rotierenden Lüfter des Gerätes (gilt für Laubbläser).
	Vor den Wartungsarbeiten ist der Akku herauszunehmen.
	Entspricht den einschlägigen Anforderungen der EU.
	Gerät der zweiten Schutzklasse. Doppelte Isolierung.
	Das Ladegerät darf nur im Innenbereich angewendet werden. Schützen Sie das Gerät vor Regen und Feuchtigkeit.
	Gleichstrom/-spannung
	Wechselstrom/-spannung
	Sicherung.

	Steckdose zum Aufladen vom Akku mit Gleichstrom.
	Störungssicherheits-sicherungsschutztransformator
	Entsorgung von Batterien, siehe weiter.
	Elektroabfall, siehe weiter.
	Stellen Sie den Akku nie direktem Sonnenstrahl und Temperaturen über 50 °C aus.
	Werfen Sie den Akku nicht ins Wasser oder in die Umwelt.
	Werfen Sie den Akku nicht ins Feuer.
Seriennummer	Auf dem Typenschild des Akku-Werkzeugs ist die Seriennummer mit Jahr, Produktionsmonat und Seriennummer des Produkts angegeben.

Tabelle 5

XVIII. Abfallentsorgung

VERPACKUNGEN

- Werfen Sie die Verpackungsmaterialien in entsprechende Sortiercontainer.

AKKU-WERKZEUGE

- Nach der europäischen Richtlinie (EU) 2012/19 dürfen elektrische und elektronische Geräte nicht in den Hausmüll geworfen werden, sondern sie müssen zu einer umweltgerechten Entsorgung an festgelegte Elektrogerätesammelstellen übergeben werden. Vor der Abgabe des Akku-Werkzeugs ist der Akku herauszunehmen, der zu einer umweltfreundlichen Entsorgung separat (getrennt) abzugeben ist. Informationen über Sammelstellen erhalten Sie bei dem Gemeindeamt.



AKKUMULATOR

- Der Akku enthält Stoffe, die umweltschädlich sind, daher ist dieser zum umweltgerechten Recycling/Entsorgung bei Akkusammelstellen abzugeben. Nach der europäischen Richtlinie über Akkus und Batterien 2006/66 EG dürfen unbrauchbare Akkus nicht in den Hausmüll oder in die Umwelt geworfen werden. Informationen über Sammelstellen erhalten Sie bei dem Gemeindeamt.



Li-ion

EU-Konformitätserklärung

Hersteller Madal Bal a.s. • Bartošova 40/3, CZ-760 01 Zlín • Steuer-Nr.: CZ-49433717

erklärt,
dass die nachstehend bezeichneten Anlagen auf Grund ihres Konzeptes und Konstruktion, sowie die auf den Markt eingeführte Ausführungen, den einschlägigen Anforderungen der Europäischen Gemeinschaft entsprechen.
Diese Erklärung wird auf ausschließliche Verantwortung des Herstellers herausgegeben.

**Akku-Kettensäge Extol® Industrial 8795642/8795643,
Akku-Laubbläser Extol® Industrial 8795670/8795671
Ladegerät Extol® Industrial 8795600D und 8795600C,
Akku Extol® Industrial 8795600B**

stehen im Einklang mit den nachfolgenden harmonisierten Normen, einschließlich etwaiger Änderungsanlagen, falls es sie gibt, auf deren Grundlage die Konformität mit den folgenden Harmonisierungsvorschriften erklärt wird:

2006/42 EG:

EN 60745-1:2009, EN 60745-2-13:2009 (Akku-Kettensäge)
EN 60335-1:2012, EN 50636-2-100:2014, EN 62233:2008 (Akku-Laubbläser)

(EU) 2014/35:

EN 60335-1:2012, EN 60335-2-29:2004; EN 62233:2008 (Ladegeräte)

(EU) 2014/30:

EN 55014-1:2006 bis 28.4.2020/ danach EN 55014-1:2017; EN 55014-2:1997 bis 25.3.2018/danach gem. EN 55014-2:2015; für Ladegeräte noch folgendes:
EN 61000-3-2:2014; EN 61000-3-3:2013; EN 55014-1:2006 bis 28.4.2020/ danach EN 55014-1:2017;
EN 55014-2:1997 bis 25.3.2018/danach gem. EN 55014-2:2015 (Akku-Werkzeuge)

(EU) 2011/65: EN 50581:2012

EN 62133:2013 bis 14.3.2020/danach gem. EN 62133:2017, UN 38.3 (Akkumulator)

2000/14 EG (Akku-Kettensäge):

Der den jeweiligen Typ repräsentierende gemessene Schallleistungspegel: 96,5±3 dB(A)
Garantierter Schallleistungspegel der Anlage: 100 dB(A)

2000/14 EG (Akku-Laubbläser):

Der den jeweiligen Typ repräsentierende gemessene Schallleistungspegel: 95 dB(A)
Garantierter Schallleistungspegel der Anlage: 96 dB(A)

Die Zusammenstellung der technischen Dokumentation 2006/42 EG und 2000/14 EG hat Herr Martin Šenkýř mit Sitz an der Adresse des Herstellers durchgeführt. Technische Dokumentation (2006/42 EG; 2000/14 EG) ist an der Adresse des Herstellers zugänglich.

Ort und Datum der Herausgabe der Konformitätserklärung: Zlín, 15.2. 2019

Die Person, die zur Erstellung der EU-Konformitätserklärung im Namen des Herstellers berechtigt ist (Unterschrift, Name, Funktion):



Martin Šenkýř, Vorstandsmitglied der AG